

Catalogue 2023 / 2024

PORTAILS, CLÔTURES, CLAUSTRAS, GARDE-CORPS, MOTORISATIONS



Personnalisation
Sur-mesure
Innovation
Confort

Estève Production

Depuis plus de 50 ans, notre entreprise familiale, Estève Production, située à Peyrens dans l'Aude (11) fabrique et commercialise des solutions complètes de fermeture standards et sur-mesure.

Nous concevons des volets, portails, portillons, clôtures, claustras et garde-corps en aluminium, PVC et bois.

Nous portons une attention particulière au process de nos usines, nos choix rigoureux de matières premières ainsi que la parfaite maîtrise des dernières technologies garantissent la qualité constante des produits.

Nous nous engageons à apporter une qualité supérieure en veillant à la taille des lames, à la robustesse des profils, à la tenue des couleurs et aux accessoires.

Notre site de production maîtrise l'intégralité de la chaîne de production pour apporter souplesse, réactivité et un service produit au prix juste.

Nous aimons transmettre notre savoir-faire et notre engagement pour valoriser l'ensemble de l'équipe et s'adapter aux attentes grandissantes du marché et de nos clients.

COMMENT CHOISIR SON PORTAIL

SOMMAIRE PORTAILS & CLÔTURES ALUMINIUM

PORTAILS ALUMINIUM - P 12

GAMME CONTEMPORAINE - P 14

GAMME DÉCOR - P 46

GAMME TRADITIONNELLE - P 64

CLÔTURES ALUMINIUM - P 70

GAMME DÉCOR - P 72

GAMME CONTEMPORAINE - P 73

GAMME TRADITIONNELLE - P 77

ACCESSOIRES - P 78

TABLEAUX DIMENSIONNELS & OPTIONS - P 84

CLAUSTRAS ALUMINIUM - P 94

ACCESSOIRES / TABLEAU TECHNIQUE - P 98

SOMMAIRE PORTAILS & CLÔTURES MIXTES ALUMINIUM & PVC

PORTAILS MIXTES ALUMINIUM & PVC - P 102

CLÔTURES MIXTES ALUMINIUM & PVC - P 120

CLÔTURES PVC - P 121

ACCESSOIRES - P 122

TABLEAUX DIMENSIONNELS & OPTIONS - P 124

SOMMAIRE GARDE-CORPS ALUMINIUM

GARDE-CORPS ALUMINIUM - P 128

ACCESSOIRES GARDE-CORPS ALUMINIUM - P 138

TECHNIQUE & MOTORISATIONS - P 144



Estève

50 ans

d'expérience dans les fermetures

Nos 50 ans d'expérience, nous permettent d'assurer la bonne expertise et le bon conseil sur l'ensemble de nos produits. Nous privilégions la qualité pour des produits durables. Tout notre aluminium est un aluminium de première fusion, la matière première est noble. Nos équipes travaillent dans le respect des matières et assemblent mécaniquement les portails en aluminium. Ce savoir-faire assure une meilleure rigidité des profils et une finition parfaite des produits.





Fabrication garantie 25 ans

- Fabrication garantie 25 ans*,
- Motorisations garanties 36 mois*,
- Tenue du thermolaquage garantie 10 ans*.



*pour toutes commandes enregistrées à partir du 01.10.2022
Voir conditions sur notre site www.esteve-production.fr

Le vissage de toutes les lames augmente la rigidité

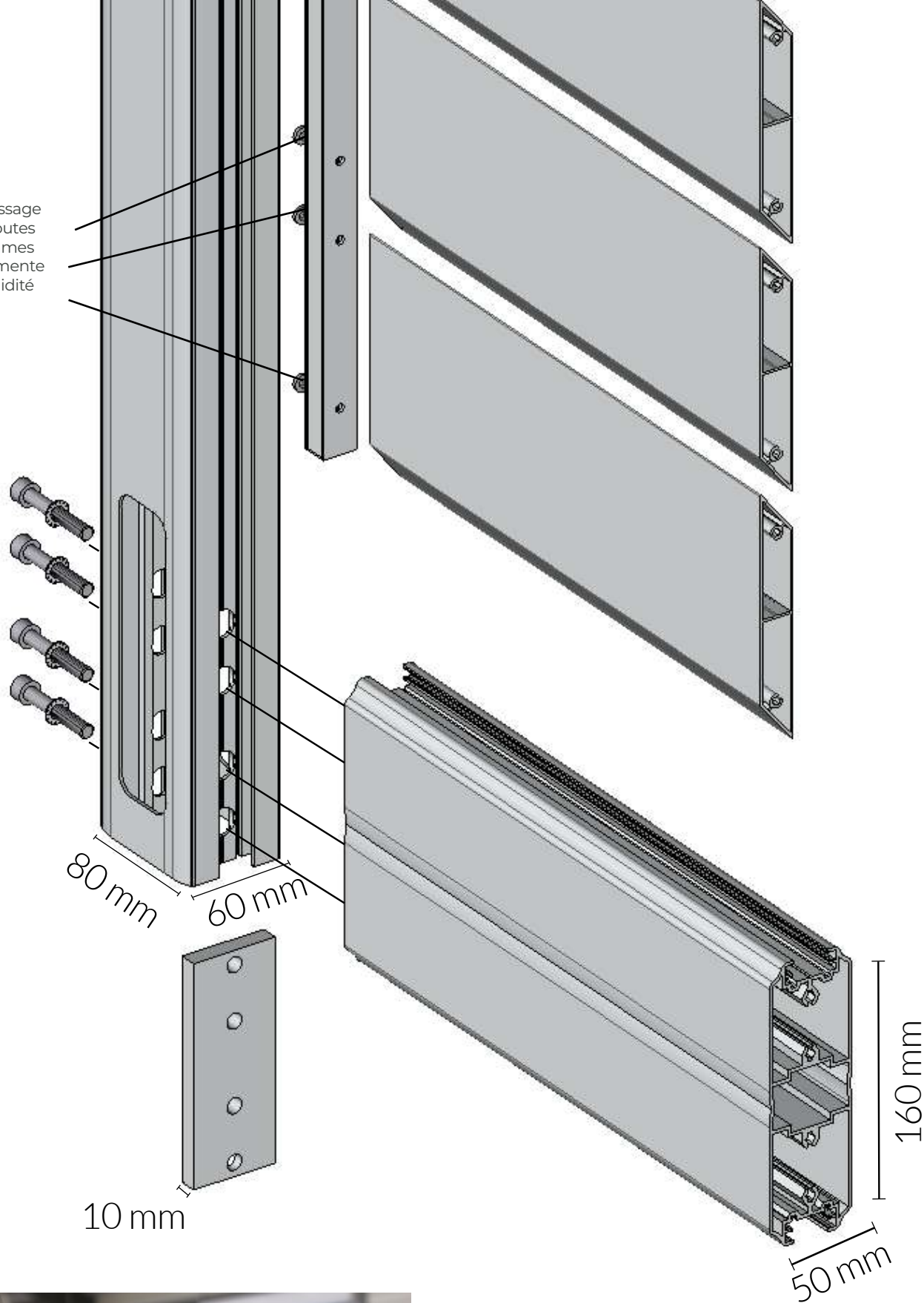

L'assemblage mécanique de précision des portails permet de remplacer seulement la pièce endommagée. Le perçage, les 4 taraudages et les lames vissées accentuent la robustesse des produits. Notre traverse basse, unanimement reconnue, assure une rigidité exceptionnelle supérieure à la plupart des portails du marché.



ALBE
page 14



ALIZÉ
page 14



AMARIJO
page 15



ANÉMONE
page 16



AOURO
page 57

NOUVEAU



AQUILON
page 16



ASPRE
page 16



AURISSE
page 17



AUSTER
page 17



AUSTRU
page 18



AUTAN
page 17



BADISAD
page 66



BAGUIO
page 19



BARBER
page 19



BISE
page 20



BLIZZARD
page 21



BOLON
page 21



BORA
page 21



BURGA
page 22



CAPE
page 22



CARCENET
page 22



CERS
page 23



CHERGUI
page 66



CHINOOK
page 23



CYCLONE
page 24



DALU
page 25



DRET
page 61

NOUVEAU



DZHARI
page 25



ÉLÉPHANTA
page 25



EURUS
page 26



FAROU
page 27



GALERNE
page 26



GARIGLIANO
page 26



GRAIN
page 66



GRÉGALE
page 28



GUEBLI
page 62

NOUVEAU



HALNY
page 46



HARMATTAN
page 30



HÉGOA
page 29



HELM
page 29



JORAN
page 67



KUBAN
page 29

Sommaire portails alu



LABECH
page 31



LESTE
page 31



LIPS
page 35



LIVANTU **NOUVEAU**
page 58



LOMBARDE
page 32



MALOJA
page 32



MELTEM
page 33



MISTRAL
page 32



MORGET
page 36



NIRTA
page 37



NORDET
page 37



NOTUS
page 38



OURAGAN
page 38



PITERAK
page 48-49



PONANT
page 67



PRUGA
page 50-51



PUELICHE
page 67



RAFALE
page 68



RÉVOLIN
page 38



SAMIEL
page 68



SHAMAL
page 39



SHELILI **NOUVEAU**
page 39



SIROCCO
page 68



SKIRON
page 40



SOLANO
page 40



SONORA
page 40



STIKINE
page 41



SUHALI
page 42



SUROÎT
page 47



TAKE
page 42



TAUEM
page 52-53



TIVANO
page 69



TOURBILLON
page 43



TRAMONTANE
page 43



VÉSINE
page 69



ZEF
page 44



ZÉPHYR
page 43



ZOBOA
page 54-55

Sommaire portails alu



ALIZÉ
page 74



AMARIJO
page 73

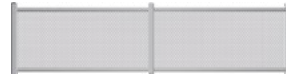

ANÉMONE
page 74



AQUILON
page 74



AUTAN
page 74



BADISAD
page 77



BAGUIO
page 74



BECH
page 73



BISE
page 75



BORA
page 74



DIABLO
page 73



HARMATTAN
page 76

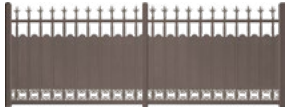

JORAN
page 77



LESTE
page 76



LOO
page 73



PRUGA
page 72



LIVANTU
page 72



MARIN
page 76



MATINIÈRE
page 73



MORGET
page 76



NOTUS
page 76



RAFALE
page 77



RÉVOLIN
page 76



SIMOUN
page 76



SOULAIRE
page 73

Sommaire clôtures alu



ABISKO
page 96



DOROTEA
page 96



KALMAR
page 96



KIRUNA
page 96



LEKSAND
page 96



LULEA
page 96



OLAND
page 97



PITEA
page 97



TALLBERG
page 97



UMEA
page 97



UPPSALA
page 97

Sommaire claustras alu

Portails alu.

Qu'il soit coulissant ou ouvrant à la française, ajouré, persienné, semi-plein ou plein, droit, en chapeau de gendarme ou autres... motorisé ou manuel, peu importe votre style, nous mettons tout en oeuvre pour vous présenter une large gamme de portail, portillon qui sauront sécuriser vos maisons et jardins.





MODÈLE BISE,
teinte 7039 Grainé Classe 2

LA GAMME CONTEMPORAINE

ZOOM

Le système Air-Pass losange Estève Production est la réponse à la prise au vent.

Air-Pass losange protège et garantit la sécurité face au vent.

Ses lames en forme de losange assurent la stabilité et la robustesse du portail.

Air-Pass losange est recommandé pour des expositions ventées.

Air-Pass losange, c'est aussi le respect de votre jardin secret.

Son aspect plein, sa ligne moderne préservent votre intimité.

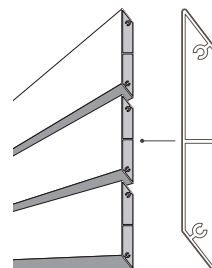

ALBE

Ouvrant à la française 2 vantaux

Coulissant aspect 2 vantaux

11 teintes (voir rabat) • chêne doré • bicoloration

Teinte présentée : 3005 Grainé Classe 2

Forme présentée : O

+ Coulissant aspect 1 vantail / 1 montant intermédiaire au-delà de 2300 de large & 2 montants intermédiaires au-delà de 4600 de large

+ Portillon



ALIZÉ

Ouvrant à la française 2 vantaux

Coulissant aspect 2 vantaux

11 teintes (voir rabat) • chêne doré • bicoloration

Teinte présentée : 7039 Grainé Classe 2

Forme présentée : O

+ Coulissant aspect 1 vantail

+ Portillon



AMARIJO

Ouvrant à la française 2 vantaux
Coulissant aspect 2 vantaux

11 teintes (voir rabat) - bicoloration

Teinte présentée : 7016 Grainé Classe 2
Forme présentée : O

+ Coulissant aspect 1 vantail / 1 montant intermédiaire
au-delà de 2300 de large & 2 montants intermédiaires au-delà de
4600 de large

+ Portillon



Demandez vos catalogues en ligne www.esteve-production.fr

 Ce logo signale les portails à motif dissymétrique
Les différentes teintes sont visibles sur le rabat

 **ESTEVE**
PRODUCTION

MODÈLE AMARIJO, teinte 7039 Grainé Classe 2



ANÉMONE

Ouvrant à la française 2 vantaux
Tôle perforée



11 teintes (voir rabat) · bicoloration

Teinte présentée : 7004 Grainé Classe 2
Forme présentée : O

+ Coulissant aspect 2 vantaux
+ Portillon



AQUILON

Ouvrant à la française 2 vantaux
Coulissant aspect 2 vantaux



11 teintes (voir rabat) · chêne doré · bicoloration

Teinte présentée : 7039 Grainé Classe 2
Forme présentée : O

+ Coulissant aspect 1 vantail
+ Portillon



ASPRE

Ouvrant à la française 2 vantaux
Coulissant aspect 2 vantaux

Tôle perforée au centre



11 teintes (voir rabat) · bicoloration

Teinte présentée : 6005 Grainé Classe 2
Forme présentée : O

+ Coulissant aspect 1 vantail
+ Portillon



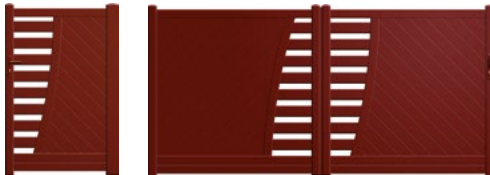

AURISSE

Ouvrant à la française 2 vantaux

11 teintes (voir rabat) • chêne doré • bicoloration

Teinte présentée : 3005 Grainé Classe 2
Forme présentée : O

+ Coulissant aspect 2 vantaux
+ Portillon



AUSTER

Ouvrant à la française 2 vantaux
Coulissant aspect 2 vantaux

11 teintes (voir rabat) • bicoloration

Teinte présentée : 7004 Grainé Classe 2
Forme présentée : O

+ Coulissant aspect 1 vantail / largeur maximale : 2700
+ Portillon



AUTAN

Ouvrant à la française 2 vantaux
Coulissant aspect 2 vantaux

11 teintes (voir rabat) • chêne doré • bicoloration

Teinte présentée : 1015 Grainé Classe 2
Forme présentée : O

+ Coulissant aspect 1 vantail
+ Portillon



AUSTRU

Ouvrant à la française 2 vantaux
Coulissant aspect 2 vantaux



11 teintes (voir rabat) · bicoloration

Teinte présentée : 3005 Grainé Classe 2
Forme présentée : O

+ Coulissant aspect 1 vantail
+ Portillon

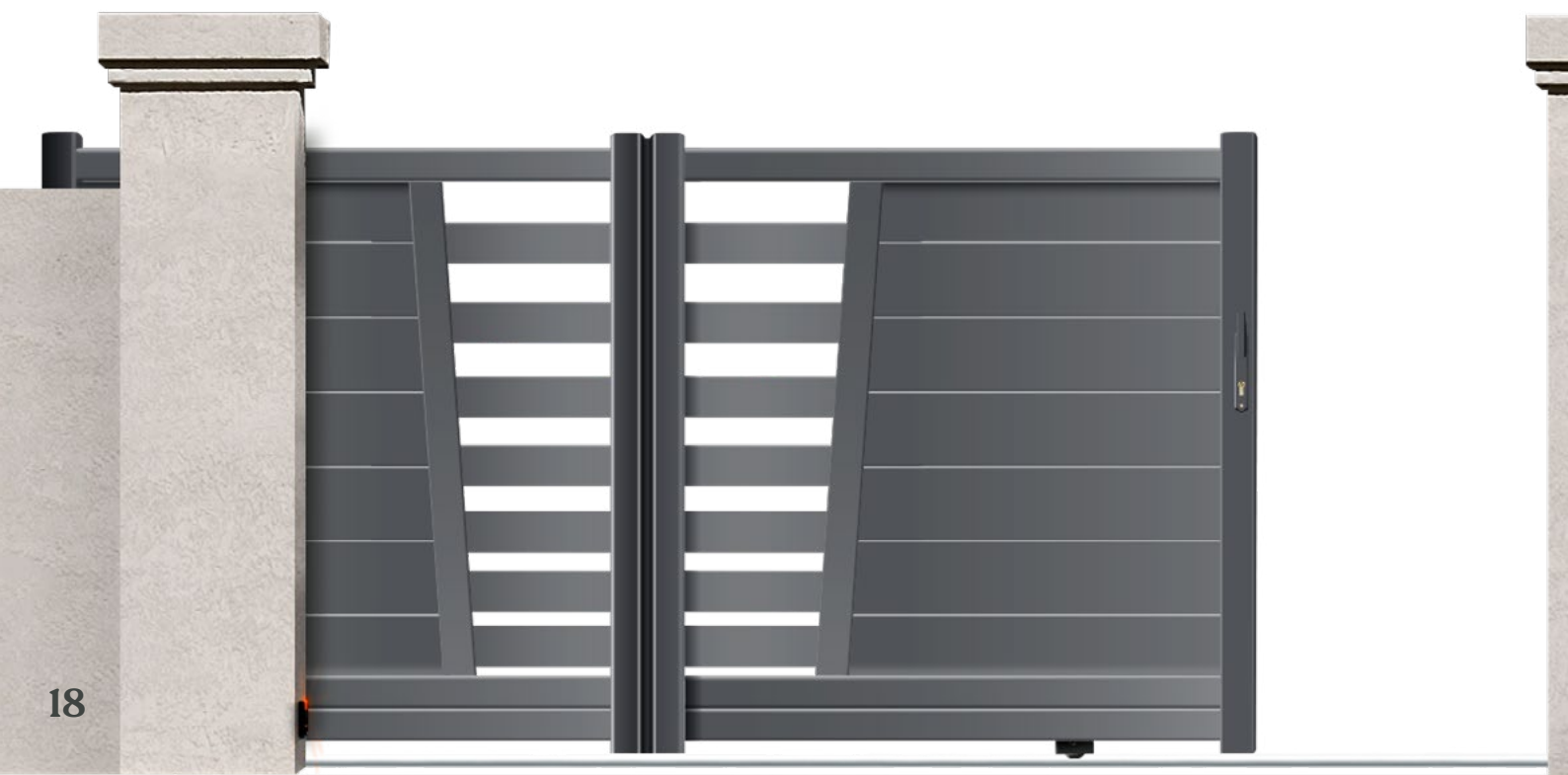



BAGUIO

Ouvrant à la française 2 vantaux
Coulissant aspect 2 vantaux

11 teintes (voir rabat) • chêne doré • bicoloration

Teinte présentée : Noir 2100 sablé
Forme présentée : O

+ Coulissant aspect 1 vantail / 1 montant intermédiaire
au-delà de 2300 de large & 2 montants intermédiaires au-delà de
4600 de large

+ Portillon



BARBER

Ouvrant à la française 2 vantaux
Coulissant aspect 2 vantaux

11 teintes (voir rabat) • bicoloration

Teinte présentée : 8019 Grainé Classe 2
Forme présentée : O

+ Coulissant aspect 1 vantail

+ Portillon



MODÈLE AUSTRU, teinte 7039 Grainé Classe 2



BISE

Ouvrant à la française 2 vantaux
Coulissant aspect 2 vantaux

Jonc finition inox



11 teintes (voir rabat) · bicoloration

Teinte présentée : Noir 2100 sablé
Forme présentée : O

+ Coulissant aspect 1 vantail
+ Portillon



MODÈLE BISE, teinte 2100 Sablé



BLIZZARD

Ouvrant à la française 2 vantaux
Coulissant aspect 2 vantaux



11 teintes (voir rabat) • chêne doré • bicoloration

Teinte présentée : 6005 Grainé Classe 2
Forme présentée : O

+ Coulissant aspect 1 vantail
+ Portillon



BOLON

Ouvrant à la française 2 vantaux



11 teintes (voir rabat) • chêne doré • bicoloration

Teinte présentée : chêne doré
Forme présentée : I. Forme possible : I, K, M, N

+ Coulissant aspect 2 vantaux
+ Portillon



BORA

Ouvrant à la française 2 vantaux
Coulissant aspect 2 vantaux

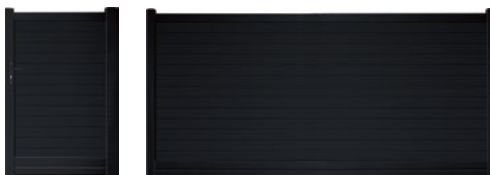

11 teintes (voir rabat) • chêne doré • bicoloration

Teinte présentée : Noir 2100 sablé
Forme présentée : O

+ Coulissant aspect 1 vantail
+ Portillon



BURGA

Ouvrant à la française 2 vantaux



11 teintes (voir rabat) · chêne doré · bicoloration

Teinte présentée : 7004 Grainé Classe 2
Forme présentée : E. Formes possibles : E, F

+ Coulissant aspect 2 vantaux
+ Portillon



CAPE

Ouvrant à la française 2 vantaux
Coulissant aspect 2 vantaux

Tôle perforée



11 teintes (voir rabat) · bicoloration

Teinte présentée : 7039 Grainé Classe 2 et tôle 9010
Grainé Classe 2
Forme présentée : O

+ Coulissant aspect 1 vantail / largeur maximale : 2700
+ Portillon



CARCENET

Ouvrant à la française 2 vantaux
Nous vous conseillons d'accompagner ce portail avec le portillon autan



11 teintes (voir rabat) · bicoloration

Teinte présentée : 3005 Grainé Classe 2
Forme présentée : O

+ Coulissant aspect 2 vantaux
+ Portillon AUTAN



CERS

Ouvrant à la française 2 vantaux
Coulissant aspect 2 vantaux



11 teintes (voir rabat) · chêne doré · bicoloration

Teinte présentée : 6005 Grainé Classe 2
Forme présentée : O

+ Coulissant aspect 1 vantail
+ Portillon



CHINOOK

Ouvrant à la française 2 vantaux
Coulissant aspect 2 vantaux

11 teintes (voir rabat) · bicoloration

Teinte présentée : 9010 Grainé Classe 2
Forme présentée : O

+ Coulissant aspect 1 vantail / 1 montant intermédiaire
au-delà de 2300 de large & 2 montants intermédiaires au-delà de
4600 de large

+ Portillon

ZOOM



Le système Air-Pass Z Estève Production est la réponse à la prise au vent.
Air-Pass Z protège et garantit la sécurité face au vent.
Ses lames en forme de Z assurent la stabilité et la robustesse du portail.
Air-Pass Z est recommandé pour des expositions ventées.
Air-Pass Z, c'est aussi le respect de votre jardin secret.
Son aspect plein, ses lames inclinées, sa ligne classique préservent
votre intimité.





CYCLONE

Ouvrant à la française 2 vantaux
Coulissant aspect 2 vantaux



11 teintes (voir rabat) • chêne doré • bicoloration

Teinte présentée : 7004 Grainé Classe 2
Forme présentée : O

+ Coulissant aspect 1 vantail
+ Portillon

MODÈLE CYCLONE, teinte 6005 Grainé Classe 2





DALU

Ouvrant à la française 2 vantaux
Coulissant aspect 2 vantaux

11 teintes (voir rabat) · chêne doré · bicoloration

Teinte présentée : 7016 Grainé Classe 2
Forme présentée : O

+ Coulissant aspect 1 vantail / largeur maximale : 2700
+ Portillon



DZHARI

Ouvrant à la française 2 vantaux
Coulissant aspect 2 vantaux

Tôle perforée

11 teintes (voir rabat) · bicoloration

Teinte présentée : 3005 Grainé Classe 2
Forme présentée : O

+ Coulissant aspect 1 vantail / largeur maximale : 2700
+ Portillon



ÉLÉPHANTA

Ouvrant à la française 2 vantaux
Coulissant aspect 2 vantaux

Barreaux inox

11 teintes (voir rabat) · bicoloration

Teinte présentée : 7039 Grainé Classe 2
Forme présentée : O

+ Coulissant aspect 1 vantail
+ Portillon





EURUS

Ouvrant à la française 2 vantaux

11 teintes (voir rabat) · bicoloration

Teinte présentée : 7039 Grainé Classe 2
Forme présentée : O

+ Coulissant aspect 2 vantaux
+ Portillon



GALERNE

Ouvrant à la française 2 vantaux

11 teintes (voir rabat) · chêne doré · bicoloration

Teinte présentée : 3005 Grainé Classe 2
Forme présentée : I. Formes possibles : I, K, M, N

+ Coulissant aspect 2 vantaux
+ Portillon



GARIGLIANO

Ouvrant à la française 2 vantaux

11 teintes (voir rabat) · bicoloration

Teinte présentée : 7039 Grainé Classe 2
Forme présentée : O

+ Coulissant aspect 2 vantaux
+ Portillon





FAROU

Ouvrant à la française 2 vantaux



11 teintes (voir rabat) • chêne doré • bicoloration

Teinte présentée : 7004 Grainé Classe 2

Forme présentée : I. Formes possibles : I, K, M, N

+ Coulissant aspect 2 vantaux

+ Portillon

MODÈLE FAROU, teinte 6005 Grainé Classe 2



Demandez vos catalogues en ligne www.esteve-production.fr

 Ce logo signale les portails à motif dissymétrique.
Les différentes teintes sont visibles sur le rabat.

 ESTEVE
PRODUCTION



GRÉGALE

Ouvrant à la française 2 vantaux
Coulissant aspect 2 vantaux

Joncs finition inox

11 teintes (voir rabat) · bicoloration

Teinte présentée : 3005 Grainé Classe 2
Forme présentée : O

+ Coulissant aspect 1 vantail
+ Portillon



MODÈLE GRÉGALE,
teinte 9010 Grainé Classe 2





HÉGOA

Ouvrant à la française 2 vantaux
Coulissant aspect 2 vantaux

11 teintes (voir rabat) • chêne doré • bicoloration

Teinte présentée : 6005 Grainé Classe 2
Forme présentée : O

+ Coulissant aspect 1 vantail
+ Portillon

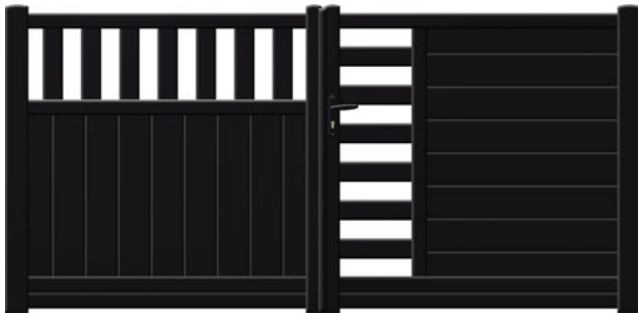

HELM

Ouvrant à la française 2 vantaux

11 teintes (voir rabat) • bicoloration

Teinte présentée : Noir 2100 sablé
Forme présentée : O

+ Coulissant aspect 2 vantaux
+ Portillon



KUBAN

Ouvrant à la française 2 vantaux
Coulissant aspect 2 vantaux

11 teintes (voir rabat) • chêne doré • bicoloration

Teinte présentée : 9010 Grainé Classe 2
Forme présentée : O

+ Coulissant aspect 1 vantail
+ Portillon





HARMATTAN

Ouvrant à la française 2 vantaux
Coulissant aspect 2 vantaux



11 teintes (voir rabat) · bicoloration

Teinte présentée : 7016 Grainé Classe 2
Forme présentée : O

+ Coulissant aspect 1 vantail
+ Portillon

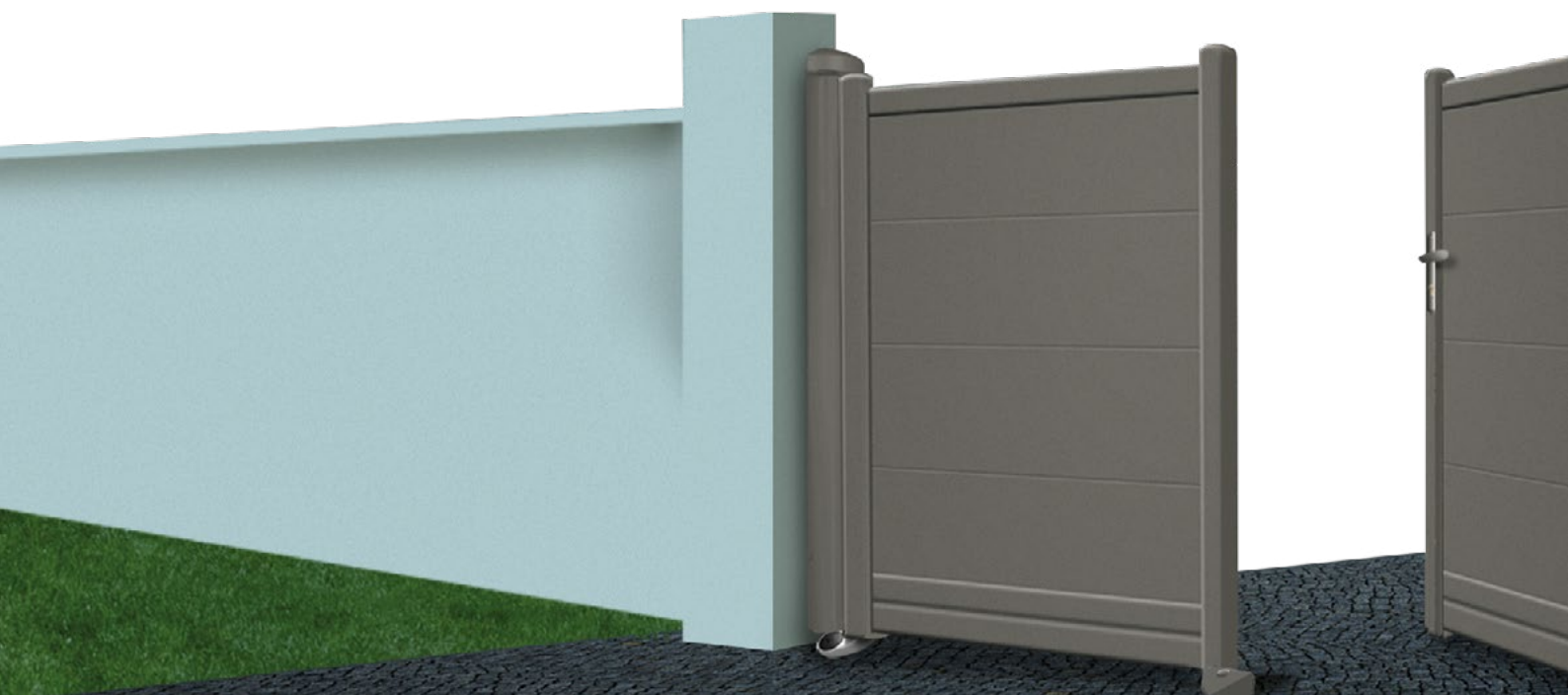



LABECH

Ouvrant à la française 2 vantaux
Coulissant aspect 2 vantaux

Tôle perforée au centre



11 teintes (voir rabat) · bicoloration

Teinte présentée : 3005 Grainé Classe 2
Forme présentée : O

+ Coulissant aspect 1 vantail / largeur maximale : 2700
+ Portillon



LESTE

Ouvrant à la française 2 vantaux
Coulissant aspect 2 vantaux



11 teintes (voir rabat) · chêne doré · bicoloration

Teinte présentée : 6005 Grainé Classe 2
Forme présentée : O

+ Coulissant aspect 1 vantail
+ Portillon



MODÈLE HARMATTAN, teinte 7039 Grainé Classe 2



LOMBARDE

Ouvrant à la française 2 vantaux
Coulissant aspect 2 vantaux

Tôle perforée au centre



11 teintes (voir rabat) · bicoloration

Teinte présentée : 7039 Grainé Classe 2
Forme présentée : O

+ Coulissant aspect 1 vantail / largeur maximale : 2700
+ Portillon



MALOJA

Ouvrant à la française 2 vantaux



11 teintes (voir rabat) · chêne doré · bicoloration

Teinte présentée : 3005 Grainé Classe 2
Forme présentée : O

+ Coulissant aspect 2 vantaux
+ Portillon



MISTRAL

Ouvrant à la française 2 vantaux



11 teintes (voir rabat) · chêne doré · bicoloration

Teinte présentée : chêne doré
Forme présentée : A. Formes possibles : A, C

+ Coulissant aspect 2 vantaux
+ Portillon



MELTEM

Ouvrant à la française 2 vantaux
Coulissant aspect 2 vantaux

Tôle perforée



11 teintes (voir rabat) · bicoloration

Teinte présentée : 9010 Grainé Classe 2
Forme présentée : O

+ Coulissant aspect 1 vantail / largeur maximale : 2700
+ Portillon

MODÈLE MELTEM, teinte Noir 2100 Sablé







MODÈLE LIPS, teinte 7016 Grainé Classe 2



LIPS

Ouvrant à la française 2 vantaux
Coulissant aspect 2 vantaux

11 teintes (voir rabat)

Teinte présentée : 7016 Grainé Classe 2 et chêne irlandais (panneaux pleins) La couleur des panneaux est invariable

Forme présentée : O

+ Coulissant aspect 1 vantail

+ Portillon



MORGET

Ouvrant à la française 2 vantaux
Coulissant aspect 2 vantaux

Joncs finition inox

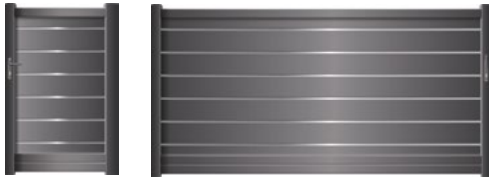

11 teintes (voir rabat) · bicoloration

Teinte présentée : Gris 2900 sablé
Forme présentée : O

+ Coulissant aspect 1 vantail
+ Portillon





NIRTA

Ouvrant à la française 2 vantaux
Coulissant aspect 2 vantaux



11 teintes (voir rabat) • chêne doré • bicoloration

Teinte présentée : 7016 Grainé Classe 2
Forme présentée : O

+ Coulissant aspect 1 vantail
+ Portillon



NORDET

Ouvrant à la française 2 vantaux



11 teintes (voir rabat) • chêne doré • bicoloration

Teinte présentée : 6005 Grainé Classe 2
Forme présentée : E. Formes possibles : E, F

+ Coulissant aspect 2 vantaux
+ Portillon

MODÈLE MORGET, teinte 7006 Grainé Classe 2



NOTUS

Ouvrant à la française 2 vantaux
Coulissant aspect 2 vantaux

11 teintes (voir rabat) · bicoloration

Teinte présentée : 7039 Grainé Classe 2
Forme présentée : O

+ Coulissant aspect 1 vantail / 1 montant intermédiaire
au-delà de 2300 de large & 2 montants intermédiaires au-delà de
4600 de large

+ Portillon



OURAGAN

Ouvrant à la française 2 vantaux

11 teintes (voir rabat) · chêne doré · bicoloration

Teinte présentée : 6005 Grainé Classe 2
Forme présentée : A. Formes possibles : A, C

+ Coulissant aspect 2 vantaux

+ Portillon



RÉVOLIN

Ouvrant à la française 2 vantaux
Coulissant aspect 2 vantaux

11 teintes (voir rabat) · bicoloration

Teinte présentée : 7016 Grainé Classe 2
Forme présentée : O

+ Coulissant aspect 1 vantail

+ Portillon

MODÈLE NOTUS,
teinte 3005 Grainé Classe 2



SHAMAL

Ouvrant à la française 2 vantaux

11 teintes (voir rabat) • chêne doré • bicoloration

Teinte présentée : Noir 2100 sablé
Forme présentée : O

+ Couissant aspect 2 vantaux
+ Portillon



NOUVEAU

SHELILI

Ouvrant à la française 2 vantaux

11 teintes (voir rabat) • bicoloration

Teinte présentée : 3005 Grainé Classe 2
Forme présentée : O

+ Couissant aspect 1 vantail / 1 montant intermédiaire
au-delà de 2300 de large & 2 montants intermédiaires au-delà de
4600 de large

+ Portillon





SKIRON

Ouvrant à la française 2 vantaux
Coulissant aspect 2 vantaux



11 teintes (voir rabat) · chêne doré · bicoloration

Teinte présentée : Gris 2900 sablé
Forme présentée : O

+ Coulissant aspect 1 vantail
+ Portillon



SOLANO

Ouvrant à la française 2 vantaux



11 teintes (voir rabat) · chêne doré · bicoloration

Teinte présentée : 9010 Grainé Classe 2
Forme présentée : I. Formes possibles : I, K, M, N

+ Coulissant aspect 2 vantaux
+ Portillon



SONORA

Ouvrant à la française 2 vantaux
Coulissant aspect 2 vantaux

Vitrage opale sécurit



11 teintes (voir rabat) · bicoloration

Teinte présentée : 7016 Grainé Classe 2
Forme présentée : O

+ Coulissant aspect 1 vantail
+ Portillon



STIKINE

Ouvrant à la française 2 vantaux
Coulissant aspect 2 vantaux

Tôle inox



11 teintes (voir rabat) · bicoloration

Teinte présentée : 7006 Grainé Classe 2
Forme présentée : O

+ Coulissant aspect 1 vantail / largeur maximale : 2700
+ Portillon



MODÈLE STIKINE, teinte 9010 Grainé Classe 2



SUHALI

Ouvrant à la française 2 vantaux
Coulissant aspect 2 vantaux

11 teintes (voir rabat) · bicoloration

Teinte présentée : Gris 2900 Sablé
Forme présentée : O

+ Coulissant aspect 1 vantail / 1 montant intermédiaire
au-delà de 2300 de large & 2 montants intermédiaires au-delà de
4600 de large

+ Portillon



TAKE

Ouvrant à la française 2 vantaux

11 teintes (voir rabat)

Teinte présentée : 7016 Grainé Classe 2 et chêne irlandais
(Teinte invariable)
Forme présentée : O

+ Coulissant aspect 2 vantaux

+ Portillon



MODÈLE TAKE, teinte 7016 Grainé Classe 2





TOURBILLON

Ouvrant à la française 2 vantaux

11 teintes (voir rabat) • chêne doré • bicoloration

Teinte présentée : 3005 Grainé Classe 2
Forme présentée : A. Formes possibles : A, C

+ Coulissant aspect 2 vantaux
+ Portillon



TRAMONTANE

Ouvrant à la française 2 vantaux
Coulissant aspect 2 vantaux

11 teintes (voir rabat) • chêne doré • bicoloration

Teinte présentée : 7006 Grainé Classe 2
Forme présentée : O

+ Coulissant aspect 1 vantail
+ Portillon



ZÉPHYR

Ouvrant à la française 2 vantaux

11 teintes (voir rabat) • chêne doré • bicoloration

Teinte présentée : chêne doré
Forme présentée : A. Formes possibles : A, C

+ Coulissant aspect 2 vantaux
+ Portillon



ZEF

Ouvrant à la française 2 vantaux
Coulissant aspect 2 vantaux



11 teintes (voir rabat) • chêne doré • bicoloration

Teinte présentée : 7016 Grainé Classe 2
Forme présentée : O

+ Coulissant aspect 1 vantail / 1 montant intermédiaire
au-delà de 2300 de large & 2 montants intermédiaires au-delà de
4600 de large

+ Portillon

MODÈLE ZEF, teinte 7016 Grainé Classe 2





Demandez vos catalogues en ligne www.esteve-production.fr

 Ce logo signale les portails à motif dissymétrique
Les différentes teintes sont visibles sur le rabat

 **ESTEVE**
PRODUCTION

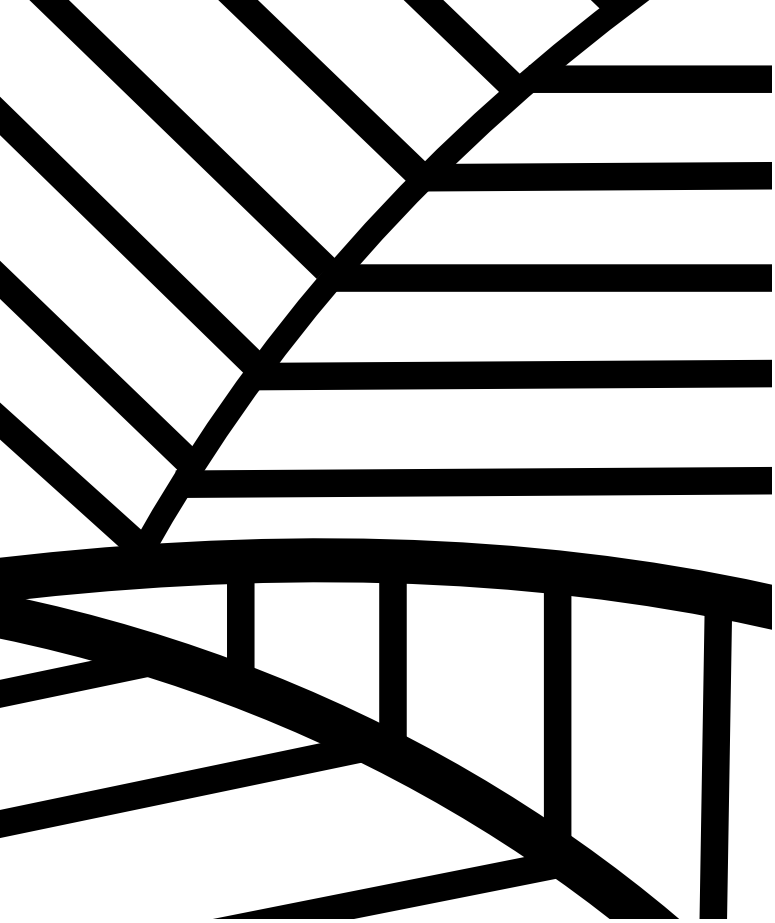

LA GAMME DÉCOR

La gamme décor est la réponse à votre créativité. Vous pouvez personnaliser vos portails, portillons, clôtures en mariant des découpes inox ou alu laqué à la couleur du portail.

Pour une plus belle finition, les tôles inox sont brossées et passivées.

INSERTS INOX :

Tous les inserts en inox sont de type affleurant, ils sont intégrés dans l'épaisseur de la tôle.



HALNY

Ouvrant à la française 2 vantaux
Coulissant aspect 2 vantaux

Inserts inox

11 teintes (voir rabat) · bicoloration

Teinte présentée : Noir 2100 sablé
Forme présentée : O

+ Coulissant aspect 1 vantail / 1 montant intermédiaire au-delà de 2300 de large & 2 montants intermédiaires au-delà de 4600 de large

+ Portillon



SUROÏT

Ouvrant à la française 2 vantaux
Coulissant aspect 2 vantaux

Inserts inox 2, 3 ou 4 par vantail en fonction de la hauteur



11 teintes (voir rabat) · bicoloration

Teinte présentée : 6005 Grainé Classe 2
Forme présentée : O

+ Coulissant aspect 1 vantail
+ Portillon



PITERAK - Zen

Ouvrant à la française 2 vantaux
Inserts, inox et vitrage dépoli et rainurage



11 teintes (voir rabat) · bicoloration

Teinte présentée : 7039 Grainé Classe 2
Forme présentée : O

+ Coulissant aspect 2 vantaux
+ Portillon

MODÈLE PITERAK ZEN, teinte 7039 Grainé Classe 2



PITERAK : Panneau isolé, vitrage 2 faces, décor 1 seule face.



PITERAK - Parenthèse

Ouvrant à la française 2 vantaux
Inserts, inox, vitrage dépoli et rainurage

11 teintes (voir rabat) - bicoloration

Teinte présentée : 3005 Grainé Classe 2
Forme présentée : O

+ Coulissant aspect 2 vantaux
+ Portillon



PITERAK - Sourire

Ouvrant à la française 2 vantaux
Inserts, inox, vitrage dépoli et rainurage

11 teintes (voir rabat) - bicoloration

Teinte présentée : 3005 Grainé Classe 2
Forme présentée : O

+ Coulissant aspect 2 vantaux
+ Portillon



PITERAK - Évolution

Ouvrant à la française 2 vantaux
Inserts, inox, vitrage dépoli et rainurage

11 teintes (voir rabat) - bicoloration

Teinte présentée : 7004 Grainé Classe 2
Forme présentée : O

+ Coulissant aspect 2 vantaux
+ Portillon



PITERAK - Arabesque

Ouvrant à la française 2 vantaux
Inserts, inox et rainurage

11 teintes (voir rabat) · bicoloration

Teinte présentée : 7016 Grainé Classe 2
Forme présentée : O

+ Coulissant aspect 2 vantaux
+ Portillon



PITERAK - Horizon

Ouvrant à la française 2 vantaux
Inserts, inox et vitrage dépoli

11 teintes (voir rabat) · bicoloration

Teinte présentée : 1015 Grainé Classe 2
Forme présentée : O

+ Coulissant aspect 2 vantaux
+ Portillon



PITERAK - Vision

Ouvrant à la française 2 vantaux
Inserts, inox et vitrage dépoli

11 teintes (voir rabat) · bicoloration

Bicoloration : cadre 7016 Grainé Classe 2
et panneau 7039 Grainé Classe 2
Forme présentée : O

+ Coulissant aspect 2 vantaux
+ Portillon



DÉCOUPE INOX

Pruga, Tauem, Zoboa

+ 4 MOTIFS DISPONIBLES
TÔLE INOX DÉCOUPÉE

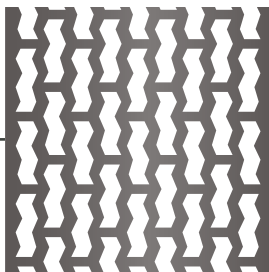

Éclairs

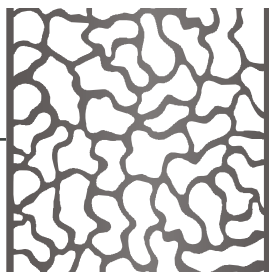

Écume

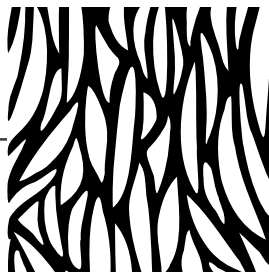

Flammes

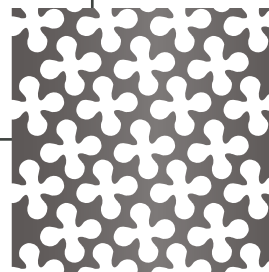

Trèfles

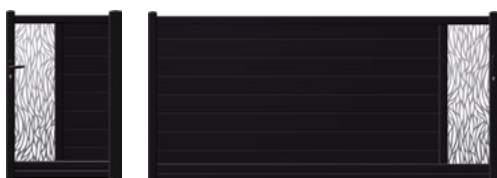

PRUGA - motif flammes

Ouvrant à la française 2 vantaux
Coulissant aspect 2 vantaux

Tôle inox découpée

11 teintes (voir rabat)

Teinte présentée : Noir 2100 sablé
Forme présentée : O

+ Coulissant aspect 1 vantail
+ Portillon





PRUGA - motif éclairs

Ouvrant à la française 2 vantaux
Coulissant aspect 2 vantaux

Tôle inox découpée

11 teintes (voir rabat)

Teinte présentée : 3005 Grainé Classe 2
Forme présentée : O

+ Coulissant aspect 1 vantail
+ Portillon



PRUGA - motif écume

Ouvrant à la française 2 vantaux
Coulissant aspect, 2 vantaux

Tôle inox découpée

11 teintes (voir rabat)

Teinte présentée : 9010 Grainé Classe 2
Forme présentée : O

+ Coulissant aspect 1 vantail
+ Portillon

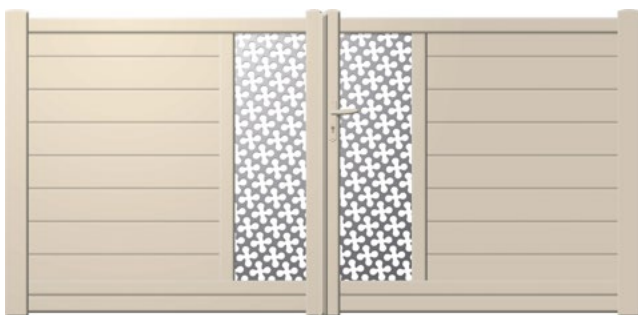

PRUGA - motif trèfles

Ouvrant à la française 2 vantaux
Coulissant aspect, 2 vantaux

Tôle inox découpée

11 teintes (voir rabat)

Teinte présentée : 1015 Grainé Classe 2

+ Coulissant aspect 1 vantail
+ Portillon





TAUEM - motif flammes

Ouvrant à la française 2 vantaux
Coulissant aspect 2 vantaux

Tôle inox découpée

11 teintes (voir rabat)

Teinte présentée : 3005 Grainé Classe 2

Forme présentée : O

+ Coulissant aspect 1 vantail / 1 montant intermédiaire
au-delà de 2300 de large & 2 montants intermédiaires au-delà de
4600 de large

+ Portillon

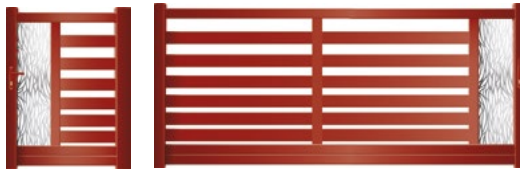

4 MOTIFS DISPONIBLES
TÔLE INOX DÉCOUPÉE - PAGE 50
MODÈLE TAUEM MOTIF FLAMMES,
teinte Noir 2100 sablé





TAUEM - motif trèfles

Ouvrant à la française 2 vantaux
Coulissant aspect 2 vantaux

Tôle inox découpée

11 teintes (voir rabat)

Teinte présentée : 6005 Grainé Classe 2
Forme présentée : O

+ Coulissant aspect 1 vantail / 1 montant intermédiaire au-delà de 2300 de large & 2 montants intermédiaires au-delà de 4600 de large

+ Portillon



TAUEM - motif écume

Ouvrant à la française 2 vantaux
Coulissant aspect 2 vantaux

Tôle inox découpée

11 teintes (voir rabat)

Teinte présentée : 1015 Grainé Classe 2
Forme présentée : O

+ Coulissant aspect 1 vantail / 1 montant intermédiaire au-delà de 2300 de large & 2 montants intermédiaires au-delà de 4600 de large

+ Portillon

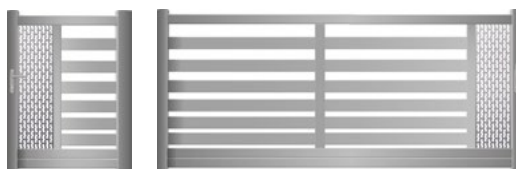

TAUEM - motif éclairs

Ouvrant à la française 2 vantaux
Coulissant aspect 2 vantaux

Tôle inox découpée

11 teintes (voir rabat)

Teinte présentée : 7004 Grainé Classe 2
Forme présentée : O

+ Coulissant aspect 1 vantail / 1 montant intermédiaire au-delà de 2300 de large & 2 montants intermédiaires au-delà de 4600 de large

+ Portillon





ZOBOA - motif écume

Ouvrant à la française 2 vantaux
Coulissant aspect 2 vantaux

Tôle inox découpée

11 teintes (voir rabat)

Teinte présentée : 1015 Grainé Classe 2
Forme présentée : O

+ Coulissant aspect 1 vantail / 1 montant intermédiaire
au-delà de 2300 de large & 2 montants intermédiaires au-delà de
4600 de large

+ Portillon



**4 MOTIFS DISPONIBLES
TÔLE INOX DÉCOUPÉE - PAGE 50
MODÈLE ZOBOA MOTIF ÉCUME,
teinte 3005 Grainé Classe 2**



MODÈLE ZOBOA & CLÔTURE BAGUIO, teinte 3005 Grainé Classe 2, forme O



ZOBOA - motif flammes

Ouvrant à la française 2 vantaux
Coulissant aspect 2 vantaux

Tôle inox découpée

11 teintes (voir rabat)

Teinte présentée : Noir 2100 sablé
Forme présentée : O

+ Coulissant aspect 1 vantail / 1 montant intermédiaire au-delà de 2300 de large & 2 montants intermédiaires au-delà de 4600 de large

+ Portillon



ZOBOA - motif trèfles

Ouvrant à la française 2 vantaux
Coulissant aspect 2 vantaux

Tôle inox découpée

11 teintes (voir rabat)

Teinte présentée : 6005 Grainé Classe 2
Forme présentée : O

+ Coulissant aspect 1 vantail / 1 montant intermédiaire au-delà de 2300 de large & 2 montants intermédiaires au-delà de 4600 de large

+ Portillon



ZOBOA - motif éclairs

Ouvrant à la française 2 vantaux
Coulissant aspect 2 vantaux

Tôle inox découpée

11 teintes (voir rabat)

Teinte présentée : 7004 Grainé Classe 2
Forme présentée : O

+ Coulissant aspect 1 vantail / 1 montant intermédiaire au-delà de 2300 de large & 2 montants intermédiaires au-delà de 4600 de large

+ Portillon



DÉCOUPE ALU LAQUÉ

Aouro, Livantu, Guebli & Dret

+ 12 MOTIFS DISPONIBLES - TÔLE ALU DÉCOUPÉE LAQUÉE



Canopée

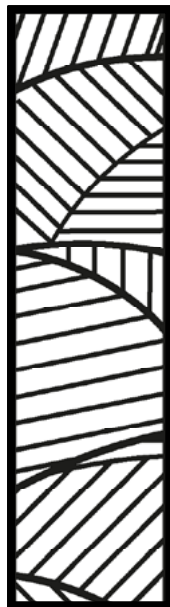

Collines

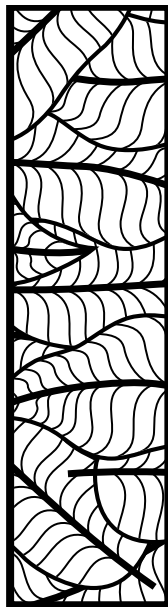

Feuilles

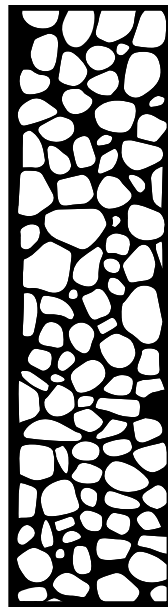

Galets



Prairie



Rectangles

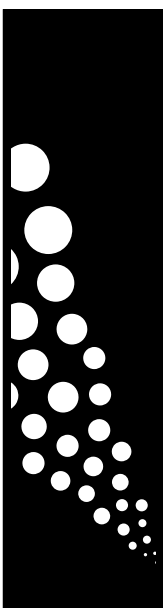

Tentacules

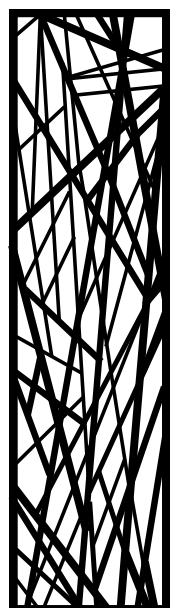

Vitrail

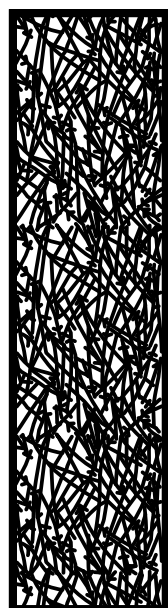

Treillis



Végétal

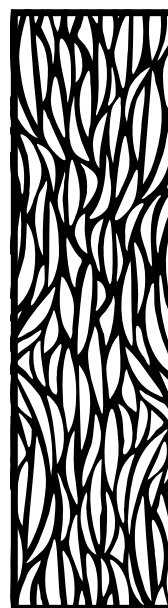

Flammes

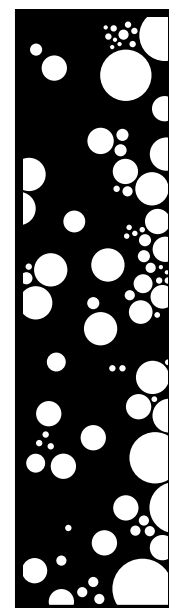

Mousse



NOUVEAU

AOURO - motif prairie

Ouvrant à la française 2 vantaux

11 teintes (voir rabat) - bicoloration

Teinte présentée : Noir 2100 Sablé
Forme présentée : O

- + Coulissant aspect 2 vantaux
- + Portillon



**12 MOTIFS DISPONIBLES
TÔLE ALU DÉCOUPÉE - PAGE 56**

MODÈLE AOURO MOTIF MOUSSE,
teinte 3005 Grainé Classe 2

Demandez vos catalogues en ligne www.esteve-production.fr

CE Ce logo signale les portails à motif dissymétrique
Les différentes teintes sont visibles sur le rabat





NOUVEAU

LIVANTU - motif flammes

Ouvrant à la française 2 vantaux
Coulissant aspect 2 vantaux



11 teintes (voir rabat) · bicoloration

Teinte présentée : 7006 Grainé Classe 2
Forme présentée : O

+ Coulissant aspect 1 vantail
+ Portillon



NOUVEAU

LIVANTU - motif canopée

Ouvrant à la française 2 vantaux
Coulissant aspect 2 vantaux



11 teintes (voir rabat) · bicoloration

Teinte présentée : 6005 Grainé Classe 2
Forme présentée : O

+ Coulissant aspect 1 vantail
+ Portillon



NOUVEAU

LIVANTU - motif végétal

Ouvrant à la française 2 vantaux
Coulissant aspect 2 vantaux

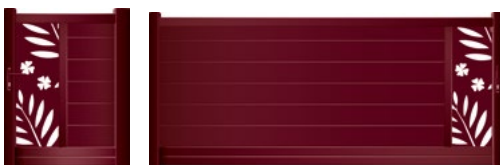

11 teintes (voir rabat) · bicoloration

Teinte présentée : 3005 Grainé Classe 2
Forme présentée : O

+ Coulissant aspect 1 vantail
+ Portillon



**12 MOTIFS DISPONIBLES
TÔLE ALU DÉCOUPEE - PAGE 56**

**MODÈLE LIVANTU MOTIF FLAMMES,
teinte 7006 Grainé Classe 2**

Demandez vos catalogues en ligne www.esteve-production.fr

 Ce logo signale les portails à motif dissymétrique
Les différentes teintes sont visibles sur le rabat

EE ESTEVE
PRODUCTION



12 MOTIFS DISPONIBLES
TÔLE ALU DÉCOUPÉE - PAGE 56



MODÈLE DRET
MOTIF RECTANGLES,
teinte noir 2100 Sablé



NOUVEAU

DRET - motif rectangles

Ouvrant à la française 2 vantaux
Coulissant aspect 2 vantaux

Tôle alu découpée

11 teintes (voir rabat)

Teinte présentée : Noir 2100 Sablé
Forme présentée : O

+ Coulissant aspect 1 vantail / 1 montant intermédiaire
au-delà de 2300 de large & 2 montants intermédiaires au-delà de
4600 de large

+ Portillon



NOUVEAU

DRET - motif vitrail

Ouvrant à la française 2 vantaux
Coulissant aspect 2 vantaux

Tôle alu découpée

11 teintes (voir rabat)

Teinte présentée : 7006 Grainé Classe 2
Forme présentée : O

+ Coulissant aspect 1 vantail / 1 montant intermédiaire
au-delà de 2300 de large & 2 montants intermédiaires au-delà de
4600 de large

+ Portillon



NOUVEAU

DRET - motif tentacules

Ouvrant à la française 2 vantaux
Coulissant aspect 2 vantaux

Tôle alu découpée

11 teintes (voir rabat)

Teinte présentée : Noir 2100 Sablé
Forme présentée : O

+ Coulissant aspect 1 vantail / 1 montant intermédiaire
au-delà de 2300 de large & 2 montants intermédiaires au-delà de
4600 de large

+ Portillon





NOUVEAU

GUEBLI - motif treillis

Ouvrant à la française 2 vantaux
Coulissant aspect 2 vantaux

Tôle alu découpée

11 teintes (voir rabat)

Teinte présentée : 7016 Grainé Classe 2
Forme présentée : O

+ Coulissant aspect 1 vantail / 1 montant intermédiaire
au-delà de 2300 de large & 2 montants intermédiaires au-delà de
4600 de large

+ Portillon



NOUVEAU

GUEBLI - motif mousse

Ouvrant à la française 2 vantaux
Coulissant aspect 2 vantaux

Tôle alu découpée

11 teintes (voir rabat)

Teinte présentée : 7004 Grainé Classe 2
Forme présentée : O

+ Coulissant aspect 1 vantail / 1 montant intermédiaire
au-delà de 2300 de large & 2 montants intermédiaires au-delà de
4600 de large

+ Portillon



NOUVEAU

GUEBLI - motif feuilles

Ouvrant à la française 2 vantaux
Coulissant aspect 2 vantaux

Tôle alu découpée

11 teintes (voir rabat)

Teinte présentée : 3005 Grainé Classe 2
Forme présentée : O

+ Coulissant aspect 1 vantail / 1 montant intermédiaire
au-delà de 2300 de large & 2 montants intermédiaires au-delà de
4600 de large

+ Portillon





12 MOTIFS DISPONIBLES
TÔLE ALU DÉCOUPÉE - PAGE 56

MODÈLE GUEBLI
MOTIF TREILLIS,
teinte 7016 Grainé Classe 2



Demandez vos catalogues en ligne www.esteve-production.fr

 Ce logo signale les portails à motif dissymétrique
Les différentes teintes sont visibles sur le rabat

 ESTEVE
PRODUCTION

LA GAMME TRADITIONNELLE

Retrouvez l'incontournable gamme traditionnelle qui allie délicatesse et charme. Cette collection ne passe pas de mode, elle traverse les années ! Décorez vos portails avec des fleurs de lys, des rosaces, des petites volutes, personnalisez le ! Faites le choix de rester traditionnel ou d'y apporter une touche d'originalité.

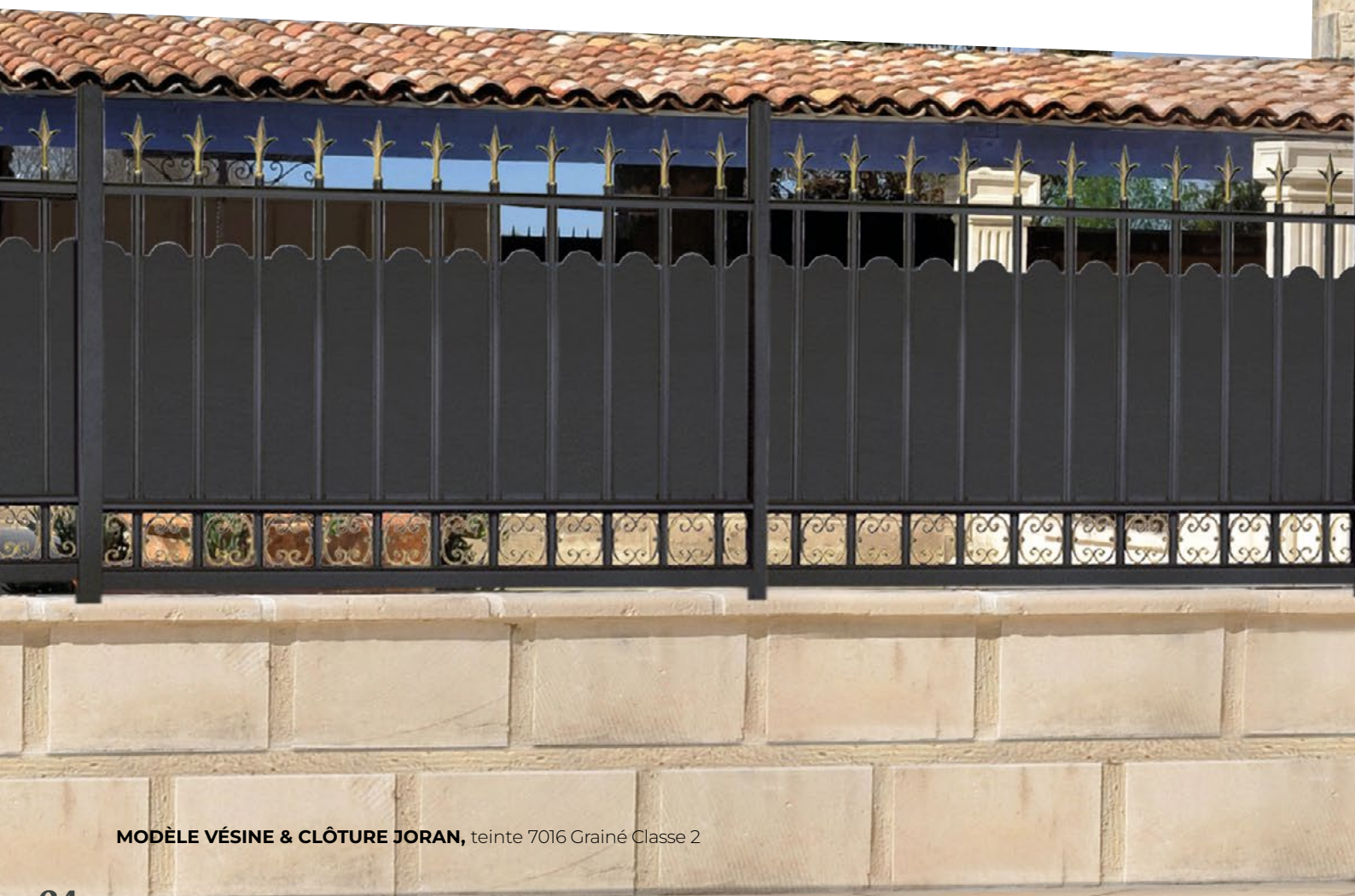

MODÈLE VÉSINE & CLÔTURE JORAN, teinte 7016 Grainé Classe 2





BADISAD

Ouvrant à la française 2 vantaux



11 teintes (voir rabat) · bicoloration

Teinte présentée : Noir 2100 sablé

Forme présentée : A. Formes possibles : A, C

+ Coulissant aspect 2 vantaux

+ Portillon



CHERGUI

Ouvrant à la française 2 vantaux



11 teintes (voir rabat) · bicoloration

Teinte présentée : Noir 2100 sablé

Forme présentée : A. Formes possibles : A, C

+ Portillon



GRAIN

Ouvrant à la française 2 vantaux

Coulissant aspect 2 vantaux



11 teintes (voir rabat) · bicoloration

Teinte présentée : 3005 Grainé Classe 2

Forme présentée : A. Formes possibles : A, B, C, D, I, J, K, L, M, N, O

+ Coulissant aspect 1 vantail

+ Portillon



JORAN

Ouvrant à la française 2 vantaux
Coulissant aspect 2 vantaux

11 teintes (voir rabat) - bicoloration

Teinte présentée : 7039 Grainé Classe 2
Forme présentée : O. Formes possibles : A, B, C, D, I, J, K, L, M, N, O

+ Coulissant aspect 1 vantail
+ Portillon



PONANT

Ouvrant à la française 2 vantaux

11 teintes (voir rabat) - bicoloration

Teinte présentée : 1015 Grainé Classe 2
Forme présentée : A. Formes possibles : A, C

+ Coulissant aspect 2 vantaux
+ Portillon



PUELICHE

Ouvrant à la française 2 vantaux

11 teintes (voir rabat) - bicoloration

Teinte présentée : 7016 Grainé Classe 2
Forme présentée : A. Formes possibles : A, C

+ Coulissant aspect 2 vantaux
+ Portillon





RAFALE

Ouvrant à la française 2 vantaux

11 teintes (voir rabat) · bicoloration

Teinte présentée : 6005 Grainé Classe 2
 Forme présentée : A. Formes possibles : A, B, C, D, I, J, K, L, M, N, O

+ Portillon



SAMIEL

Ouvrant à la française 2 vantaux

11 teintes (voir rabat) · bicoloration

Teinte présentée : Noir 2100 sablé
 Forme présentée : A. Formes possibles : A, C

+ Coulissant aspect 2 vantaux
 + Portillon



SIROCCO

Ouvrant à la française 2 vantaux
 Coulissant aspect 2 vantaux

11 teintes (voir rabat) · bicoloration

Teinte présentée : 7004 Grainé Classe 2
 Forme présentée : A. Formes possibles : A, B, C, D, I, J, K, L, M, N, O

+ Coulissant aspect 1 vantail
 + Portillon





TIVANO

Ouvrant à la française 2 vantaux



11 teintes (voir rabat) · bicoloration

Teinte présentée : 7016 Grainé Classe 2
Forme présentée : A. Formes possibles : A, B, C, D, I, J, K, L, M, N, O

+ Portillon



VÉSINE

Ouvrant à la française 2 vantaux
(Rosaces en option)



11 teintes (voir rabat) · bicoloration

Teinte présentée : 3005 Grainé Classe 2
Forme présentée : A. Formes possibles : A, C

+ Coulissant aspect 2 vantaux

+ Portillon



rosace
(en option sur Vésine)



volutes



fleur de lys
(standard)



flèche
(en option)



boule
(en option)

Sur simple demande, toutes les finitions ci-dessus peuvent être livrées de la couleur du portail.

Clôtures alu.

Pour assurer votre tranquillité, nous vous proposons de compléter vos portails avec la gamme des clôtures. Retrouvez des lignes épurées, déco, qui vous permettront de constituer un ensemble harmonieux et vous protéger des regards indiscrets.



MODÈLE PORTAIL LIVANTU - CLÔTURE LIVANTU & SOULAIRE, Noir 2100 Sablé



LA GAMME DÉCOR

NOUVEAU

+ 4 MOTIFS DISPONIBLES - TÔLE INOX DÉCOUPÉE

PRUGA

Clôture livrée non montée

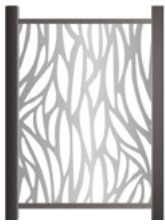

Flammes

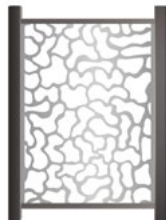

Ecume



Eclairs



Trèfles

NOUVEAU

+ 12 MOTIFS DISPONIBLES - TÔLE ALU DÉCOUPÉE LAQUÉE

LIVANTU

Clôture livrée non montée



Prairie



Tentacules



Feuilles



Galets



Rectangles



Collines



Flammes



Végétal



Vitrail



Treillis



Canopée



Mousse

LA GAMME CONTEMPORAINE

HAUTEURS STANDARDS

Les 6 clôtures ci-dessous peuvent s'associer avec les 2 clôtures de la page 72.

Exemple d'association de la clôture Amarijo & livantu motif feuilles, teinte 2100 sablé :



AMARIJO



11 teintes · bicoloration
Hauteurs standards
Teinte présentée : Noir 2100 sablé

BECH

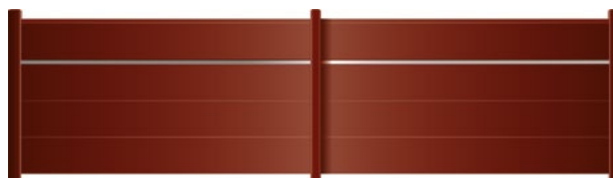

11 teintes (voir rabat) · bicoloration
Jonc finition inox - Clôture livrée non montée - Hauteurs standards
Teinte présentée : 3005 Grainé Classe 2

DIABLO



11 teintes (voir rabat) · bicoloration
Clôture livrée non montée - Hauteurs standards
Teinte présentée : 7039 Grainé Classe 2

MATINIÈRE



11 teintes (voir rabat) · bicoloration
Joncs finition inox - Clôture livrée non montée - Hauteurs standards
Teinte présentée : Gris 2900 sablé

LOO



11 teintes (voir rabat) · bicoloration
Clôture livrée non montée - Hauteurs standards
Teinte présentée : Noir 2100 sablé

SOULAIRE



11 teintes (voir rabat) · bicoloration
Clôture livrée non montée - Hauteurs standards
Teinte présentée : Gris 2900 sablé

LA GAMME CONTEMPORAINE

SUR MESURE

ALIZÉ



11 teintes (voir rabat) · chêne doré · bicoloration

Teinte présentée : 7039 Grainé Classe 2

AQUILON



11 teintes (voir rabat) · chêne doré · bicoloration

Teinte présentée : 1015 Grainé Classe 2

ANÉMONE

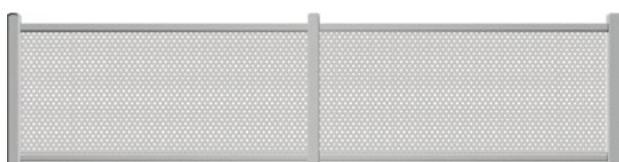

11 teintes (voir rabat) · bicoloration

Tôle perforée - Clôture livrée non montée

Teinte présentée : 7004 Grainé Classe 2

AUTAN



11 teintes (voir rabat) · chêne doré · bicoloration

Clôture livrée non montée

Teinte présentée : 6005 Grainé Classe 2

BAGUIO



11 teintes (voir rabat) · chêne doré · bicoloration

Teinte présentée : Noir 2100 sablé

BORA



11 teintes (voir rabat) · chêne doré · bicoloration

Clôture livrée non montée

Teintes présentée : 3005 Grainé Classe 2



BISE



11 teintes (voir rabat) - bicoloration
Jonc finition inox - Clôture livrée non montée
Teinte présentée : Noir 2100 sablé



MODÈLE BISE, teinte Noir 2100 sablé

Demandez vos catalogues en ligne www.esteve-production.fr

 Ce logo signale les portails à motif dissymétrique
 Les différentes teintes sont visibles sur le rabat

 ESTEVE
PRODUCTION

Portails, clôtures & claustras alu

MARIN



11 teintes (voir rabat) · chêne doré · bicoloration

Modèle présenté en 2 lisses - option 1, 2 ou 3

Teinte présentée : chêne doré

HARMATTAN



11 teintes (voir rabat) · bicoloration

Clôture livrée non montée

Teinte présentée : 7039 Grainé Classe 2

LESTE



11 teintes (voir rabat) · chêne doré · bicoloration

Teinte présentée : 6005 Grainé Classe 2

MORGET



11 teintes (voir rabat) · bicoloration

Joncs finition inox - Clôture livrée non montée

Teinte présentée : Gris 2900 sablé

NOTUS



11 teintes (voir rabat) · bicoloration

Teinte présentée : 8019 Grainé Classe 2

RÉVOLIN



11 teintes (voir rabat) · bicoloration

Clôture livrée non montée

Teinte présentée : 7016 Grainé Classe 2

SIMOUN



11 teintes (voir rabat) · chêne doré · bicoloration

Teinte présentée : 3005 Grainé Classe 2

LA GAMME TRADITIONNELLE

BADISAD



11 teintes (voir rabat) · bicoloration

Teinte présentée : 3005 Grainé Classe 2

JORAN



11 teintes (voir rabat) · bicoloration

Teinte présentée : 7039 Grainé Classe 2

RAFALE



11 teintes (voir rabat) · bicoloration

Teinte présentée : 6005 Grainé Classe 2

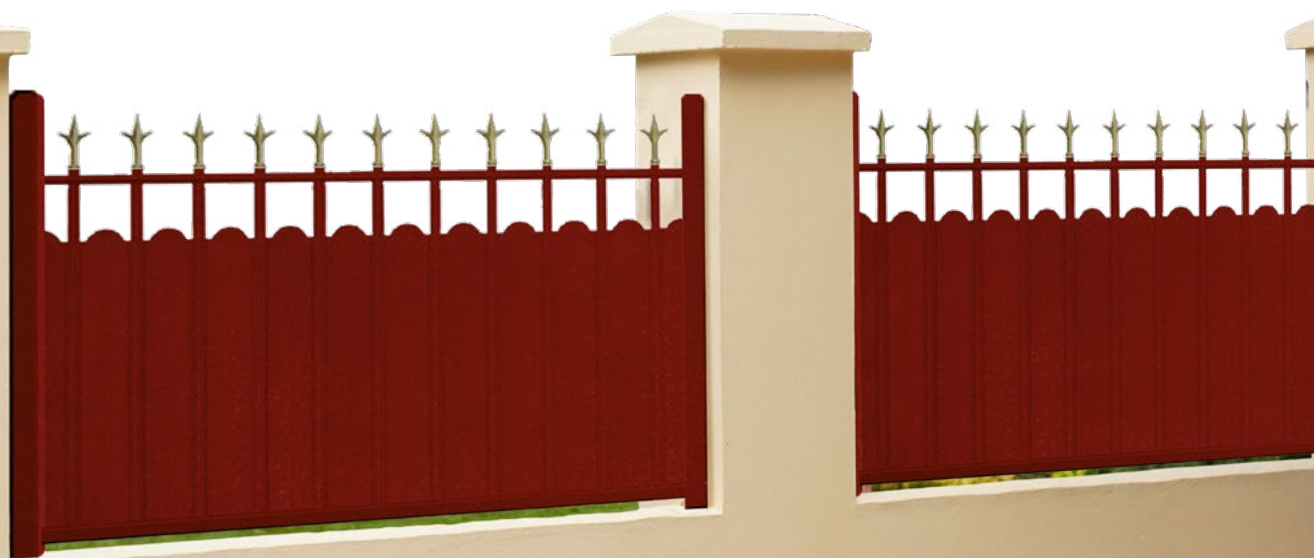

MODÈLE BADISAD, teinte 3005 Grainé Classe 2

ACCESSOIRES PORTAIL

POTEAUX

Poteau
180 x 180



Poteau
125 x 125



Contre plaque alu
pour gond inox
pour poteau 180
uniquement

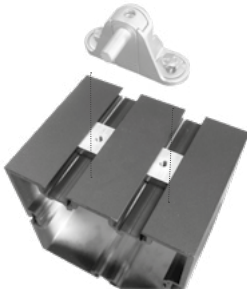

Contre plaque alu
pour gond multiréglable



PLATINES DE FIXATION

Platine
pour poteau
180x180



Platine 624
pour poteau
125x125



NOUVEAU

Le cylindre de sécurité en inox livré avec ses cinq clés, vous offre plus de sérénité.



PORTAILS OUVRANTS À LA FRANÇAISE

STANDARD

Sabot avec basculeur
en cupro-aluminium

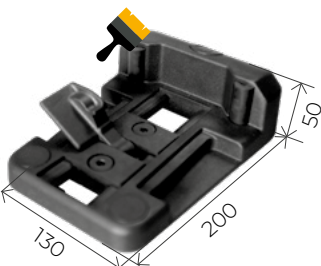

Gond haut avec cache laqué et crapaudine en inox

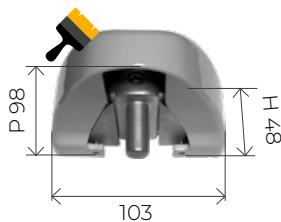

Arrêt position ouverte
avec socle, sur tube
aluminium livré
de la même couleur
que le portail



OPTIONS

Gond haut (avec cache laqué) et **gond bas** en inox

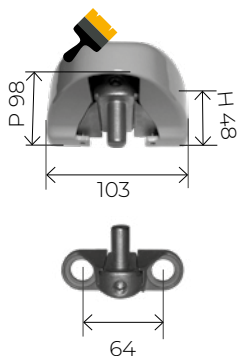

Gond fileté pour scellement chimique en cupro-aluminium

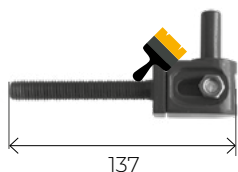

Gonds multirégles avec caches laqués en cupro-aluminium à visser multipositions livrés dans la teinte assortie au portail

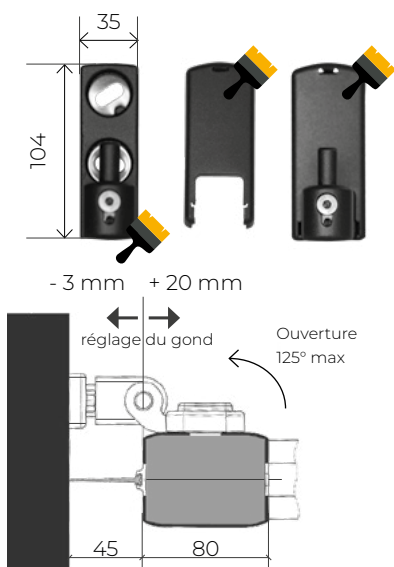

Paumelles 3 branches permet d'ouvrir à 180°

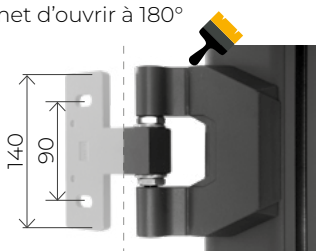

STANDARDS POUR PORTILLONS

Potelet de finition pour portillon avec couvre-joint

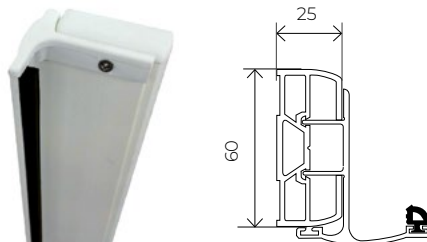

Arrêt position ouverte

avec socle, sur tube aluminium livré de la même couleur que le portailon

AUTRE OPTION

Barre de contreventement en inox (disponible pour portails)



DÉTAILS TECHNIQUES

Gâche portail



Serrure

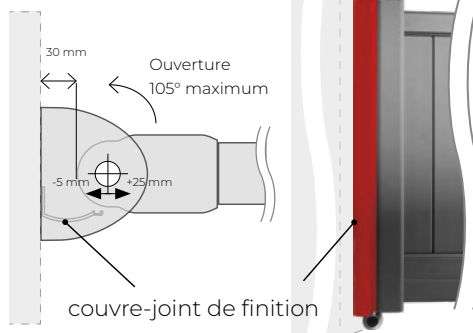

PORTAILS OUVRANTS À LA FRANÇAISE

OPTIONS



Régulateur de pente
haut

Pente maximale 12%



Régulateur de pente
bas

Portail adapté entrée en pente



PORTAILS COULISSANTS

STANDARD

NOUVEAU

Guidage haut

en aluminium pour portails forme droite

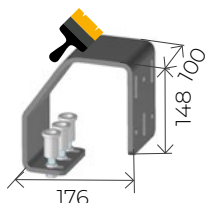

NOUVEAU

Guidage haut sur poteau aluminium

pour toutes autres formes



Rail bas

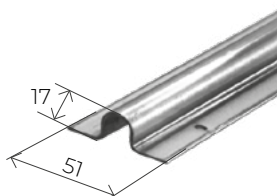

Butée de fin de course

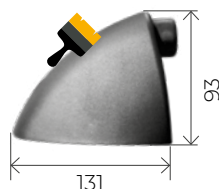

Poteau de réception

pour portail manuel ou motorisé



NOUVEAU

Guidage grand vent

2 guidages hauts ou 2 guidages sur poteau aluminium, fournis (en fonction de la forme)

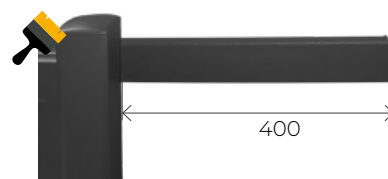

CRÉMAILLÈRE CACHÉE

La crémaillère de votre motorisation est cachée dans le profil spécialement conçu pour elle.

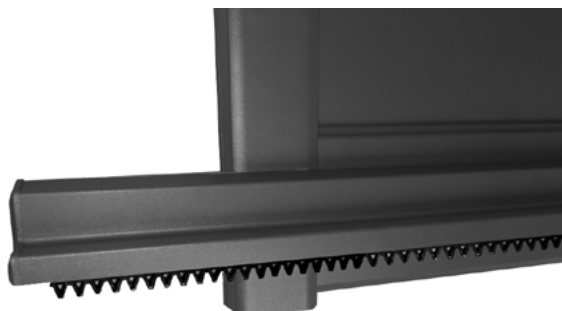

NOUVEAU

SCHÉMAS DE PRINCIPE DES PORTAILS COULISSANTS

PORTAILS ALUMINIUM

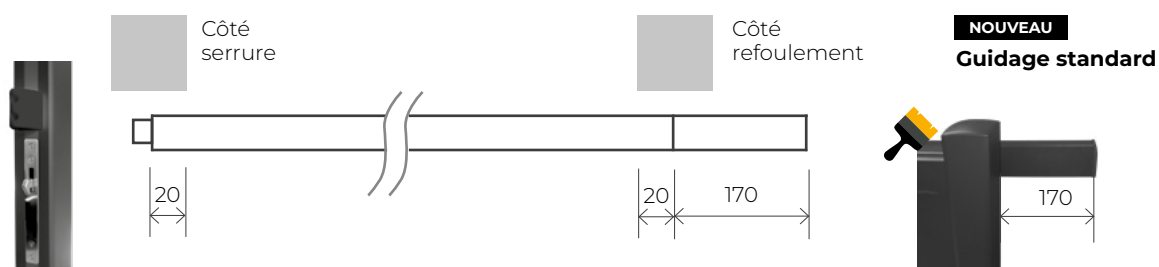

PORTAILS ALUMINIUM DOUBLE REFOULEMENT

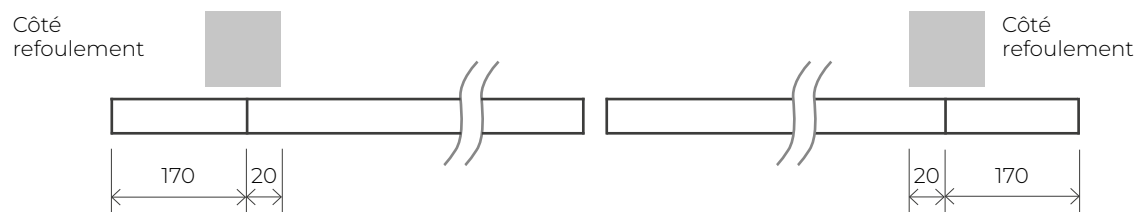

COMPATIBLE AVEC TOUS NOS PORTAILS

**Numéro de maison
en inox à coller**

hauteur 150 mm,
épaisseur 2 mm

12

Profils portails alu

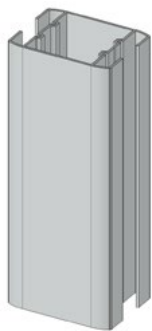

**MONTANT
80X60**
Épaisseur : 2,3 mm



**FINITION
DEMI-ROND**



**COUVRE
JOINT
CENTRAL**



**COUVRE JOINT
519 LATÉRAL**



**U DE
FINITION**



**TRAVERSE
HAUTE
80X50**
Épaisseur : 2,3 mm



**TRAVERSE
INTERMÉDIAIRE
80X50**
Épaisseur : 2,3 mm



**TRAVERSE
BASSE
160X50**
Épaisseur : 2,3 mm

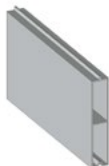

**LAME PLEINE
100X20**
Épaisseur : 1,6 mm



**LAME À CLAIRE
VOIE 100X20**
Épaisseur : 1,6 mm



**JONC FINITION
INOX 20X20**



**LAME PLEINE
340X20**
Épaisseur : 2,6 mm



**LAME À CLAIRE
VOIE 200X20**
Épaisseur : 1,8 mm



**LAME PLEINE
180X20**
Épaisseur : 1,8 mm



**LAME LOSANGE
145X20**

Épaisseur : 1,6 mm



**LAME Z
110X20**

Épaisseur : 1,8 et 2,4 mm

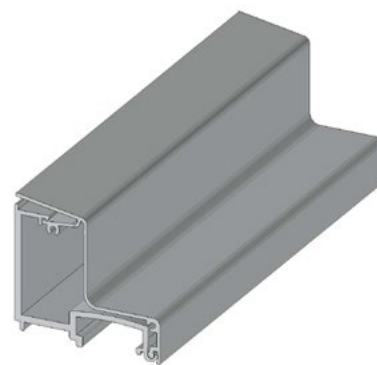

**GUIDAGE HAUT
61X65**

Pour coulissant

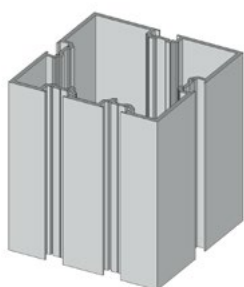

**POTEAU
180X180**

Épaisseur : 5 mm

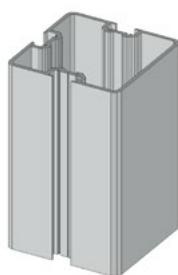

**POTEAU
125X125**

Épaisseur : 4,2 mm

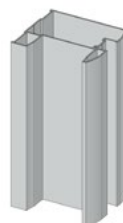

**POTEAU
DE RECEPTION
87X100**

Pour coulissant



**MENEAU
DE 80X30**

Montant intermédiaire



BARREAU 20X20

Épaisseur : 2,6 mm



FESTON



**POTEAU
DE CLÔTURE 50X60**



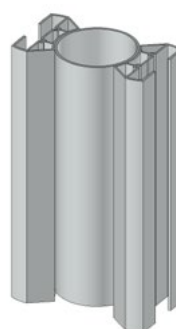

**DEMI POTEAU
25X60**



**POTEAU
ANGLE VARIABLE**

Épaisseur : 2,3 mm

Portails aluminium	Visuels		Option portail tiercé	Page	Formes possibles	Coloris possibles			Adaptable à la pente	Dimensions standards à la française (HxL) en mm	
						11 teintes	Chêne doré	Bicoloration		Portail	Portillon
ALBE				14	O	●	●	●	●	1367 x 3000-3500	1367 X 1000
ALIZÉ				14	O	●	●	●		1200 X 3000-3500	1200 X 1000
AMARIJO				15	O	●		●		1511 X 3000-3500	1511 X 1000
ANÉMONE				16	O	●		●		1200 x 3000-3500	1200 x 1000
AOURO	 NOUVEAU			57	O	●		●		1547 x 3000-3500	1547 x 1000
AQUILON				16	O	●	●	●		1500 x 3000-3500	1500 x 1000
ASPRE				16	O	●		●		1487 x 3000-3500	1487 x 1000
AURISSE				17	O	●	●	●		1500 x 3000-3500	1500 x 1000
AUSTER				17	O	●		●	●	1377 x 3000-3500	1377 x 1000
AUSTRU				18	O	●		●		1547 x 3000-3500	1547 x 1000
AUTAN				17	O	●	●	●	●	1500 x 3000-3500	1500 x 1000
BADISAD				66	A, C	●		●		1900 x 3000-3500	1900 x 1000
BAGUIO				19	O	●	●	●		1423 x 3000-3500	1423 x 1000
BARBER				19	O	●		●		1500 x 3000-3500	1500 x 1000
BISE				20	O	●		●	●	1567 x 3000-3500	1567 x 1000
BLIZZARD				21	O	●	●	●	●	1500 x 3000-3500	1500 x 1000
BOLON				21	I, K, M, N	●	●	●	●	1500/1313 x 3000 1500/1237 x 3500	1500/1302 x 1000
BORA				21	O	●	●	●	●	1487 x 3000-3500	1487 x 1000
BURGA				22	E, F	●	●	●	●	1500/1339 x 3000 1500/1379 x 3500	1500/1440 x 1000
CAPE				22	O	●		●	●	1543 x 3000-3500	1543 x 1000
CARCENET				22	O	●		●		1500 x 3000-3500	

Limites dimensionnelles (HxL) en mm*		Ouvertures coulissantes			Panneaux pleins	Cotes des barreaux	
Portail	Portillon	Aspect 1 vantail	Aspect 2 vantaux	À double refoulement	Largeur lame en mm	Largeur	Écart. maxi
1000 à 2000 x 2200 à 5400	1000 à 2000 x 800 à 1400	●	●	●	100	100	40 (fixe)
1000 à 2000 x 2200 à 5400	1000 à 2000 x 800 à 1400	●	●	●		100	86
951 à 2071 tous les 140 mm x 2200 à 5400	1000 à 2000 x 800 à 1400	●	●	●	AIRPASS_LOSANGE		
1000 à 1700 x 2200 à 4200	1000 à 1700 x 800 à 1400		●	●	tôle perforée		
1000 à 2000 x 2200 à 5400	1000 à 2000 x 800 à 1400	●	●	●	180	tôle alu découpée laquée	
1000 à 2000 x 2200 à 5400	1000 à 2000 x 800 à 1400	●	●	●		20	81
1000 à 2000 x 2200 à 5400	1000 à 2000 x 800 à 1400	●	●	●	100	tôle perforée	
1000 à 2000 x 2200 à 5400	1000 à 2000 x 800 à 1400		●	●	100	100	86
1000 à 2000 x 2200 à 5400	1000 à 2000 x 800 à 1400	limité à 2700	●	●	180		
1000 à 2000 x 2200 à 5400	1000 à 2000 x 800 à 1400	●	●	●	180	100	20 à 100
1000 à 2000 x 2200 à 5400	1000 à 2000 x 800 à 1400	●	●	●	100		
1400 à 2400 x 2200 à 5400	1000 à 2000 x 800 à 1400				tôle lisse	20	101
1000 à 2000 x 2200 à 5400	1400 à 2400 x 800 à 1400	●	●	●		100	35
1000 à 2000 x 2200 à 5400	1000 à 2000 x 800 à 1400	●	●	●	180	100	50 (fixe)
1000 à 2000 x 2200 à 5400	1000 à 2000 x 800 à 1400	●	●	●	180 jonc largeur 20		
1000 à 2000 x 2200 à 5400	1000 à 2000 x 800 à 1400	●	●	●	100		
1000 à 2000 x 2200 à 5400	1000 à 2000 x 800 à 1400		●	●	100	100	86
1000 à 2000 x 2200 à 5400	1000 à 2000 x 800 à 1400	●	●	●	100		
1000 à 2000 x 2200 à 5400	1000 à 2000 x 800 à 1400		●	●	100	100	86
1000 à 2000 x 2200 à 5400	1000 à 2000 x 800 à 1400	limité à 2700	●	●	180	tôle perforée	
1200 à 2000 x 2200 à 5200			●	●	100	100 + tôle perforée	







































Demandez vos catalogues en ligne www.esteve-production.fr

 Ce logo signale les portails à motif dissymétrique. Les différentes teintes sont visibles sur le rabat.

ESTEVE
PRODUCTION

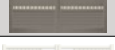
85

Portails, clôtures & claustras alu

Portails aluminium	Visuels	Option portail tiercé	Page	Formes possibles	Coloris possibles			Adaptable à la pente	Dimensions standards à la française (HxL) en mm		
					11 teintes	Chêne doré	Bicoloration		Portail	Portillon	
CERS				23	O	●	●	●	●	1300 x 3000-3500	1300 x 1000
CHERGUI				66	A, C	●		●		1900/1750 x 3000-3500	1900/1750 x 1000
CHINOOK				23	O	●		●	●	1749 x 3000-3500	1749 x 1000
CYCLONE				24	O	●	●	●	●	1400 x 3000-3500	1400 x 1000
DALU				25	O	●	●	●		1300 x 3000-3500	1300 x 1000
DRET		NOUVEAU		61	O	●				1300 x 3000-3500	1300 x 1000
DZHARI				25	O	●		●		1500 x 3000-3500	1500 x 1000
ÉLÉPHANTA				25	O	●		●		1547 x 3000-3500	1547 x 1000
EURUS				26	O	●		●	●	1500 x 3000-3500	1500 x 1000
FAROU				27	I, K, M, N	●	●	●	●	1500 x 3000-3500	1500 x 1000
GALERNE				26	I, K, M, N	●	●	●	●	1500/1313 x 3000 1500/1237 x 3500	1500/1302 x 1000
GARIGLIANO				26	O	●		●		1500 x 3000-3500	1500 x 1000
GRAIN				66	A, B, C, D, I, J, K, L, M, N, O	●		●	●	2000 x 3000-3500	2000 x 1000
GRÉGALE				28	O	●		●		1500 x 3000-3500	1500 x 1000
GUEBLI		NOUVEAU		62	O	●				1423 x 3000-3500	1423 x 1000
HALNY				46	O	●		●		1500 x 3000-3500	1500 x 1000
HARMATTAN				30	O	●		●	●	1647 x 3000-3500	1647 x 1000
HÉGOA				29	O	●	●	●		1487 x 3000-3500	1487 x 1000
HELM				29	O	●		●		1500 x 3000 x 3500	1500 x 1000
JORAN				67	A, B, C, D, I, J, K, L, M, N, O	●		●	●	2000 x 3000-3500	2000 x 1000
KUBAN				29	O	●	●	●		1500 x 3000-3500	1500 x 1000

1 : Option tiercé uniquement disponible sur la forme droite.

Limites dimensionnelles (HxL) en mm*		Ouvertures coulissantes			Panneaux pleins	Cotes des barreaux	
Portail	Portillon	Aspect 1 vantail	Aspect 2 vantaux	À double refoulement	Largeur lame en mm	Largeur	Écart. maxi
1000 à 2000 x 2200 à 5400	1000 à 2000 x 800 à 1400	●	●	●	100	20	81
1400 à 2400 x 2200 à 5400	1400 à 2400 x 800 à 1400					20	81
1409/1749/2089 x 2200 à 5400	1409/1749/2089 x 800 à 1400	●	●	●	340	AIR PASS Z	
1400 à 2400 x 2200 à 5400	1000 à 2000 x 800 à 1400	●	●	●	100	100	86
1400 à 2400 x 2200 à 5400	1000 à 2000 x 800 à 1400	limité à 2700	●	●		100	86
1400 à 2400 x 2200 à 5400	1000 à 2000 x 800 à 1400	●	●	●	tôle alu découpée laquée	100	20 à 100
1400 à 2400 x 2200 à 5400	1000 à 2000 x 800 à 1400	limité à 2700	●	●		tôle perforée	
1400 à 2400 x 2200 à 5400	1000 à 2000 x 800 à 1400	●	●	●	180	tubes inox diam.16	
1400 à 2400 x 2200 à 5400	1000 à 2000 x 800 à 1400		●	●	180	100	86
1000 à 2000 x 2200 à 5400	1000 à 2000 x 800 à 1400		●	●	100	100	86
1001 à 2000 x 2200 à 5400	1001 à 2000 x 800 à 1400		●	●	100		
1002 à 2000 x 2200 à 5400	1002 à 2000 x 800 à 1400		●	●	100	100	86
1400 à 2400 x 2200 à 5400	1400 à 2400 x 800 à 1400	●	●	●	100	20	101
1002 à 2000 x 2200 à 5400	1000 à 2000 x 800 à 1400	●	●	●	100/180 joncs largeur 20		
1002 à 2000 x 2200 à 5400	1000 à 2000 x 2200 à 5400	●	●	●	tôle alu découpée laquée	100	35
1000 à 1700 x 2200 à 5400	1000 à 1700 x 800 à 1400	●	●	●	tôle + inserts inox 200 x 200 sur 1 côté		
1307/1647/1987 x 2200 à 5400	1307/1647/1987 x 800 à 1400	●	●	●	340		
1000 à 2000 x 2200 à 5400	1000 à 2000 x 800 à 1400	●	●	●	100	100	86
1000 à 2000 x 2200 à 5400	1000 à 2000 x 800 à 1400		●	●	180	100	86
1400 à 2400 x 2200 à 5400	1400 à 2400 x 800 à 1400	●	●	●	100	20	101
1000 à 2000 x 2200 à 5400	1000 à 2000 x 800 à 1400	●	●	●	100	100	86

























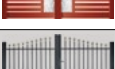

Portails aluminium	Visuels	Option portail tiercé	Page	Formes possibles	Coloris possibles			Adaptable à la pente	Dimensions standards à la française (HxL) en mm	
					11 teintes	Chêne doré	Bicoloration		Portail	Portillon
LABECH			31	O	●		●		1500 x 3000-3500	1500 x 1000
LESTE			31	O	●	●	●		1500 x 3000-3500	1500 x 1000
LIPS			35	O	●				1500 x 3000-3500	1500 x 1000
LIVANTU	NOUVEAU		58	O	●		●		1547 x 3000 à 3500	1547 x 1000
LOMBARDE			32	O	●		●		1600 x 3000-3500	1600 x 1000
MALOJA			32	O	●	●	●	●	1600 x 3000-3500	1600 x 1000
MELTEM			33	O	●		●	●	1543 x 3000-3500	1543 x 1000
MISTRAL			32	A, C	●	●	●	●	1500/1350 x 3000-3500	1500/1350 x 3000-3500
MORGET			36	O	●		●		1467 x 3000-3500	1467 x 1000
NIRTA			37	O	●	●	●		1500 x 3000-3500	1500 x 1000
NORDET			37	E, F	●	●	●	●	1300/1199 x 3000 1300/1179 x 3500	1300/1210 x 1000
NOTUS			38	O	●		●		1700 x 3000-3500	1700 x 1000
OURAGAN			38	A, C	●	●	●		1500/1350 x 3000-3500	1500/1350 x 1000
PITERAK			49	O	●		●		1600 x 3000-3500	1600 x 1000
PRUGA			50	O	●				1547 x 3000-3500	1547 x 1000
PONANT			67	A, C	●		●	●	1900/1750 x 3000-3500	1900/1750 x 1000
PUELICHE			67	A, C	●		●		1900/1750 x 3000-3500	1900/1750 x 1000
PRUGA			51	O	●				1547 x 3000-3500	1547 x 1000
RAFALE		1	68	A, B, C, D, I, J, K, L, M, N, O	●		●		1700/1550 x 3000-3500	1700/1550 x 1000
RÉVOLIN			38	O	●		●	●	1547 x 3000-3500	1547 x 1000
SAMIEL			68	A, C	●		●	●	1900/1750 x 3000-3500	1900/1750 x 1000

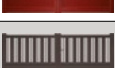
1 : Option tiercé uniquement disponible sur la forme droite.

Limites dimensionnelles (HxL) en mm*		Ouvertures coulissantes			Panneaux pleins	Cotes des barreaux	
Portail	Portillon	Aspect 1 vantail	Aspect 2 vantaux	À double refoulement	Largeur lame en mm	Largeur	Écart. maxi
1000 à 2000 x 2200 à 5400	1000 à 2000 x 800 à 1400	limité à 2700	●	●	tôle lisse perforée au centre		
1000 à 2000 x 2200 à 5400	1000 à 2000 x 800 à 1400	●	●	●	Air pass Z		
1000 à 2000 x 2200 à 5400	1000 à 2000 x 800 à 1400	●	●	●	180 chêne irlandais	100	86
1000 à 2000 x 2200 à 5400	1000 à 2000 x 800 à 1400	●	●	●	180	tôle alu découpée laquée	
1000 à 2000 x 2200 à 5400	1000 à 2000 x 800 à 1400	limité à 2700	●	●	tôle pleine et tôle perforée		
1000 à 2000 x 2200 à 5400	1000 à 2000 x 800 à 1400		●	●	100	100	86
1000 à 2000 x 2200 à 5400	1000 à 2000 x 800 à 1400	limité à 2700	●	●	180	tôle perforée	
1000 à 2000 x 2200 à 5400	1000 à 2000 x 800 à 1400		●	●	100		
1000 à 2000 x 2200 à 5400	1000 à 2000 x 800 à 1400	●	●	●	180 joncs largeur 20		
1000 à 2000 x 2200 à 5400	1000 à 2000 x 800 à 1400	●	●	●	100		
1000 à 2000 x 2200 à 5400	1000 à 2000 x 800 à 1400		●	●	100	100	86
1000 à 2000 x 2200 à 5400	1600 à 2000 x 800 à 1400	●	●	●		200	12 à 55
1000 à 2000 x 2200 à 5400	1000 à 2000 x 800 à 1400		●	●	100		
1400 à 1850 x 2200 à 5400	1400 à 1850 x 800 à 1400		●	●	panneau isolé, vitrage 2 faces, décor 1 seule face		
1000 à 2000 x 2200 à 5400	1000 à 2000 x 800 à 1400	●	●	●	180	tôle inox découpée	
1400 à 2400 x 2200 à 5400	1400 à 2400 x 800 à 1400		●	●	100	20	81
1000 à 2000 x 2200 à 5400	1000 à 2000 x 800 à 1400		●	●	100	20	101
1000 à 2000 x 2200 à 5400	1000 à 2000 x 800 à 1400	●	●	●	180	tôle inox découpée	
1000 à 2000 x 2200 à 5400	1000 à 2000 x 800 à 1400					20	80
1000 à 2000 x 2200 à 5400	1000 à 2000 x 800 à 1400	●	●	●	180		
1000 à 2000 x 2200 à 5400	1000 à 2000 x 800 à 1400		●	●	100	20	101

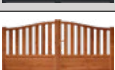
Demandez vos catalogues en ligne www.esteve-production.fr

Ce logo signale les portails à motif dissymétrique
Les différentes teintes sont visibles sur le rabat

Portails aluminium	Visuels	Option portail tiercé	Page	Formes possibles	Coloris possibles			Adaptable à la pente	Dimensions standards à la française (HxL) en mm	
					11 teintes	Chêne doré	Bicoloration		Portail	Portillon
SIROCCO			68	A, B, C, D, I, J, K, L, M, N, O	●		●	●	1700/1550 x 3000-3500	1700/1550 x 1000
SHAMAL			39	O	●	●	●		1600 x 3000-3500	1600 x 1000
SHELILI		NOUVEAU		39	O	●		●	1590 x 3000-3500	1590 x 1000
SKIRON				40	O	●	●	●	1500 x 3000-3500	1500 x 1000
SOLANO			40	I, K, M, N	●	●	●		1500/1313 x 3000 1500/1237 x 3500	1500/1302 x 1000
SONORA				40	O	●		●	1500 x 3000-3500	1500 x 1000
STIKINE				41	O	●		●	1751 x 3000-3500	1751 x 1000
SUHALI				42	O	●		●	1500 x 3000-3500	1500 x 1000
SUROÛT				47	O	●		●	1547 x 3000-3500	1547 x 1000
TAKE			42	O	●			●	1500 x 3000-3500	1500 x 1000
TAUEM				52	O	●			1300 x 3000-3500	1300 x 1000
TIVANO				69	A, B, C, D, I, J, K, L, M, N, O	●		●	1700/1550 x 3000-3500	1700/1550 x 1000
TOURBILLON			43	A, C	●	●	●	●	1500/1350 x 3000-3500	1500/1350 x 1000
TRAMONTANE				43	O	●	●	●	1400 x 3000-3500	1400 x 1000
VÉSINE			69	A, C	●		●		1900/1750 x 3000-3500	1900/1750 x 1000
ZEF				44	O	●	●	●	1552 x 3000-3500	1552 x 1000
ZÉPHYR			43	A, C	●	●	●		1500/1350 x 3000-3500	1500/1350 x 1000
ZOBOA				54	O	●			1423 x 3000-3500	1423 x 1000

1 : Option tiercé uniquement disponible sur la forme droite.

Tous les produits extérieurs sont sensibles au vent. Penser à vérifier l'exposition avant toute vente.

* En fonction des éléments techniques et de la configuration du chantier, certains modèles peuvent sortir des limites dimensionnelles données dans le tableau. N'hésitez pas à nous consulter !

Limites dimensionnelles (HxL) en mm*		Ouvertures coulissantes			Panneaux pleins	Cotes des barreaux	
Portail	Portillon	Aspect 1 vantail	Aspect 2 vantaux	À double refoulement	Largeur lame en mm	Largeur	Écart. maxi
1000 à 2000 x 2200 à 5400	1000 à 2000 x 800 à 1400	●	●	●	100	20	81
1000 à 2000 x 2200 à 5400	1000 à 2000 x 800 à 1400		●	●	100	100	86
1000 à 2000 x 2200 à 5400	1000 à 2000 x 800 à 1400	●	●	●	100	système Air-Pass losange	
1000 à 2000 x 2200 à 5400	1000 à 2000 x 800 à 1400	●	●	●	100	20	80
1000 à 2000 x 2200 à 5400	1000 à 2000 x 800 à 1400		●	●	100	100	86
1000 à 2000 x 2200 à 5400	1000 à 2000 x 800 à 1400	●	●	●	180	vitrage 44.2 OPALE	
1411/1751/2091 x 2200 à 5400	1411/1751/2091 x 800 à 1400	limité à 2700	●	●	340	tôle inox brossé	
1000 à 1700 x 2200 à 5400	1000 à 1700 x 800 à 1400	●	●	●	tôle inox brossé		
1000 à 2000 x 2200 à 5400	1000 à 2000 x 800 à 1400	●	●	●	180	inserts inox	
1000 à 2000 x 2200 à 5400	1000 à 2000 x 800 à 1400		●	●	180 chêne irlandais / 180		
1000 à 2000 x 2200 à 5400	1000 à 2000 x 800 à 1400	●	●	●	tôle inox découpée	100	20 à 100
1000 à 2000 x 2200 à 5400	1000 à 2000 x 800 à 1400					20	81
1000 à 2000 x 2200 à 5400	1000 à 2000 x 800 à 1400		●	●	100	20	81
1000 à 2000 x 2200 à 5400	1000 à 2000 x 800 à 1400	●	●	●	100	100-20	50
1400 à 2400 x 2200 à 5400	1400 à 2400 x 800 à 1400		●	●	tôle pleine lisse	20	101
1000 à 2000 x 2200 à 5400	1000 à 2000 x 800 à 1400	●	●	●	Air pass Z		
1000 à 2000 x 2200 à 5400	1000 à 2000 x 800 à 1400		●	●	100	100	86
1000 à 2000 x 2200 à 5400	1000 à 2000 x 800 à 1400	●	●	●	tôle inox découpée	100	35

Les portails sont fabriqués en aluminium laqué sous les labels qualicoat et qualidéco (teinte bois).

Dimensions : Montants robustes : section 80x60 mm / Traverses basses doubles : 160x50 mm.

Assemblage mécanique par visserie inox. **Verre thermoformé :** épaisseur 8 mm. **Tôle :** 20/10es thermolaquée 2 faces. Trous ronds : 10 mm. Trous carrés 40x40 mm. **Inserts inox.** Serrure et gâche inoxydables avec butée thermoplastique noire. Poignée contemporaine en aluminium, couleur assortie au portail.

Barillet de sécurité en inox avec 5 clés, crapaudines et gonds hauts inox avec caches laqués à la couleur du portail, arrêt(s) position ouverte, couvre-joints de finition en aluminium couleur portail.

Finition Grainé Classe 2 **très haute résistance.**

Toutes les clôtures sont fournies avec **cache ajustable** au support et platines vissées.

Section poteau clôture : 50x60 mm.

Double emballage sous film avec protection polystyrène.

Jeux de fonctionnement en partie basse : Portails ouvrants et coulissants : 25 mm. Portillons : 25 mm.

Dimensions : Les dimensions données s'entendent : hauteur de fabrication au point le plus haut et largeur entre piliers. La hauteur des découpes est de 150 mm sauf sur les formes "cintre" et "pente"

où elle est variable.

ACCESSOIRES CLÔTURES

STANDARD

Cache pour poteaux adaptables pour dessus de muret plat ou en pente.

Détail de la platine de fixation avec un demi-cache

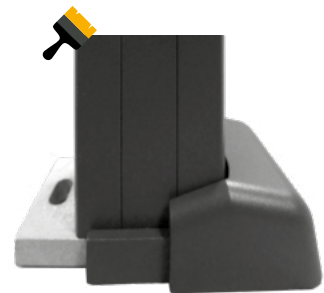
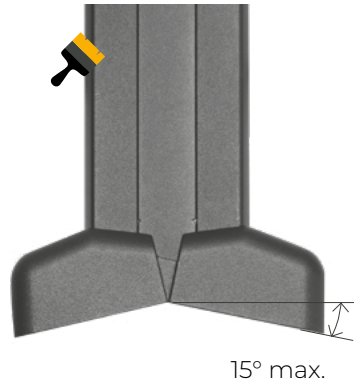
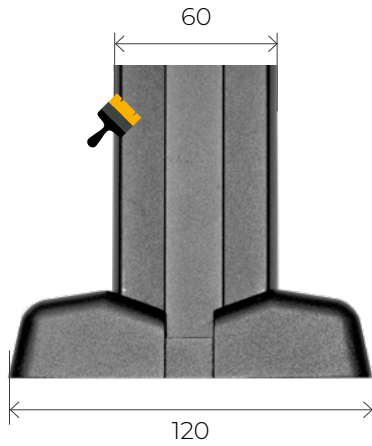

OPTION

Poteau d'angle
125 carré

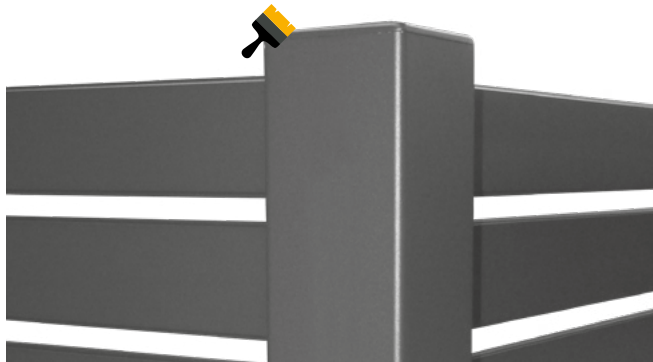

Demi poteau
pour fixation sur mur





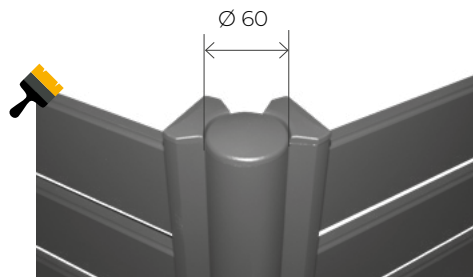

















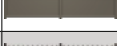
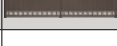

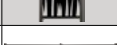
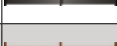

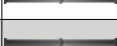
Poteau d'angle rond

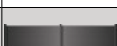

Tous les produits extérieurs sont sensibles au vent. Penser à vérifier l'exposition avant toute vente.

CLÔTURES

Clôtures alu.	Visuels	Page	Adaptable à la pente	Limites dimensionnelles (HxL) en mm*	Panneaux pleins	Cotes des barreaux	
					Largeur lame en mm	Largeur	Écart. maxi
ALIZÉ		74	●	500 à 1500 x 400 à 2250		100	86
AMARIJO		73	●	480 à 1465 tous les 140 mm x 400 à 2250	AIRPASS_LOSANGE		
ANÉMONE		74		500 à 1500 x 400 à 2250	tôle perforée		
AQUILON		74	●	500 à 1500 x 400 à 2250		20	81
AUTAN		74		500 à 1500 x 400 à 2250	100		
BADISAD		77		1000 à 1750 x 400 à 2250		20	101
BAGUIO		74	●	580 à 1420 x 400 à 2250		100	40
BECH		73		480 à 1560 tous les 180 mm x 1000 à 2250	180 1 jonc largeur 20		
BISE		75		539 à 1619 x 400 à 2250	180 1 jonc largeur 20		
BORA		74		559 à 1559 x 400 à 2250	100		
DIABLO		73		500 à 1500 tous les 100 mm x 400 à 2250	100		
GHIBLI		93		500 à 1500 x 1000 à 2250		100	20 à 100
HARMATTAN		76		839/1179/1519 x 400 à 2250	340		
JORAN		77		1000 à 1750 x 400 à 2250		20	101
LESTE		76		500 à 1500 x 400 à 2250	Air pass Z		
LIVANTU		NOUVEAU 72		500 à 1500 x 400 ou 500	tôle alu découpée laquée		
LOO		73		440 à 1460 tous les 340 mm x 400 à 2250	340		
MARIN		76	●	500 à 1250 x 400 à 2250		100	
MATINIÈRE		73		480 à 1480 tous les 200 mm x 400 à 2250	180 joncs largeur 20		
MORGET		76		500 à 1500 x 400 à 2250	180 joncs largeur 20		
NOTUS		76	●	515/770/1025/1280/1535 x 400 à 2250		200	55 (fixe)
PRUGA		NOUVEAU 72		500 à 1500 x 400 ou 500	tôle inox découpée		
RAFALE		77		500 à 1500 x 400 à 2250		20	81
RÉVOLIN		76		519 à 1599 x 400 à 2250	180		
SIMOUN		76		444 à 1424 x 400 à 2250	Air pass Z		
SOULAIRE		73		460 à 1540 tous les 180 mm x 400 à 2250	180		

* En fonction des éléments techniques et de la configuration du chantier, certains modèles peuvent sortir des limites dimensionnelles données dans le tableau. N'hésitez pas à nous consulter !

Claustras aluminium





LA GAMME CONTEMPORAINE

ABISKO



4 teintes (voir rabat) · bicoloration
Jonc finition inox - Clastra livré non monté
Teinte présentée : 7016 Grainé Classe 2

DOROTEA

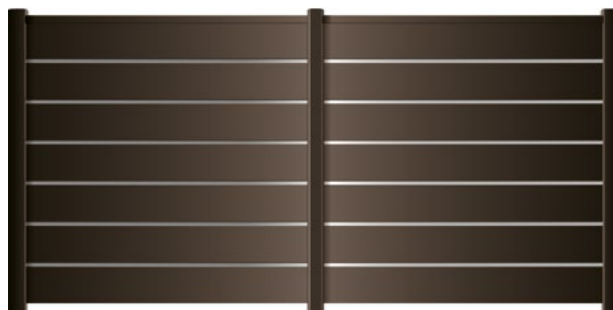

4 teintes (voir rabat) · bicoloration
Joncs finition inox - Clastra livré non monté
Teinte présentée : 7006 Grainé Classe 2

KALMAR

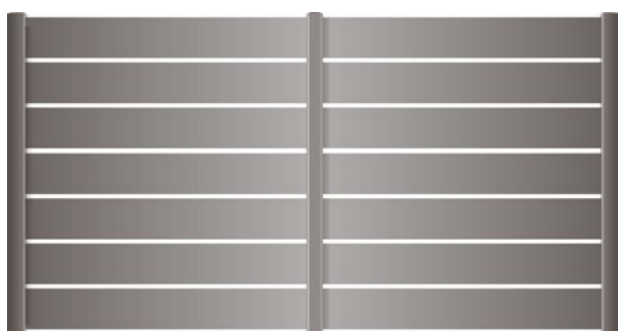

4 teintes (voir rabat) · bicoloration
Teinte présentée : 7004 Grainé Classe 2

KIRUNA

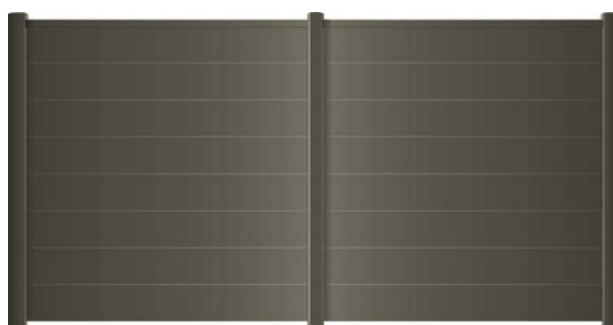

4 teintes (voir rabat) · bicoloration
Clastra livré non monté
Teinte présentée : 7039 Grainé Classe 2

LEKSAND



4 teintes (voir rabat) · bicoloration
Clastra livré non monté
Teinte présentée : 7004 Grainé Classe 2

LULEA



4 teintes (voir rabat) · bicoloration
Clastra livré non monté
Teinte présentée : 7016 Grainé Classe 2

OLAND

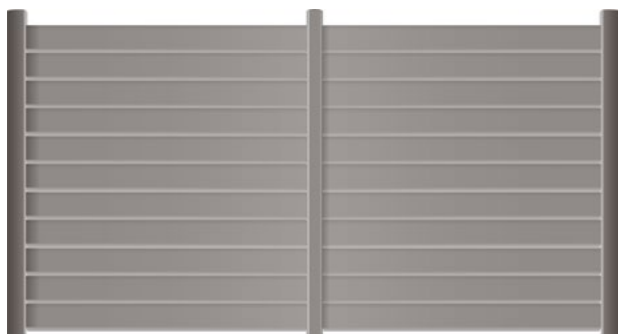

4 teintes (voir rabat) · bicoloration

Teinte présentée : 7004 Grainé Classe 2

PITEA



4 teintes (voir rabat) · bicoloration

Clastra livré non monté
Teinte présentée : 7016 Grainé Classe 2
et tôle perforée 7004 Grainé Classe 2

TALLBERG



4 teintes (voir rabat) · bicoloration

Clastra livré non monté
Teinte présentée : 7016 Grainé Classe 2
et tôle perforée 7004 Grainé Classe 2

UMEA

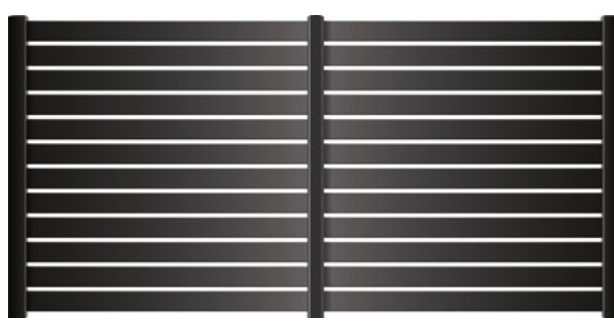

4 teintes (voir rabat) · bicoloration

Teinte présentée : 7016 Grainé Classe 2

UPPSALA

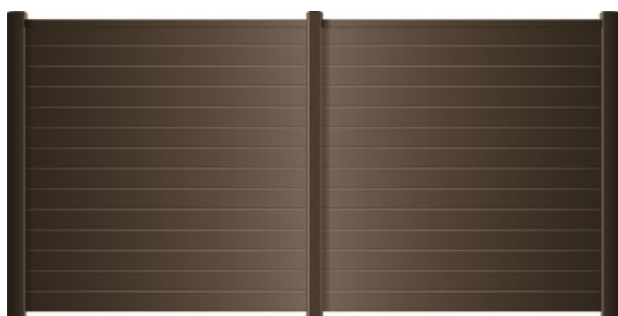

4 teintes (voir rabat) · bicoloration

Clastra livré non monté
Teinte présentée : 7006 Grainé Classe 2

ACCESSOIRES CLAUSTRAS

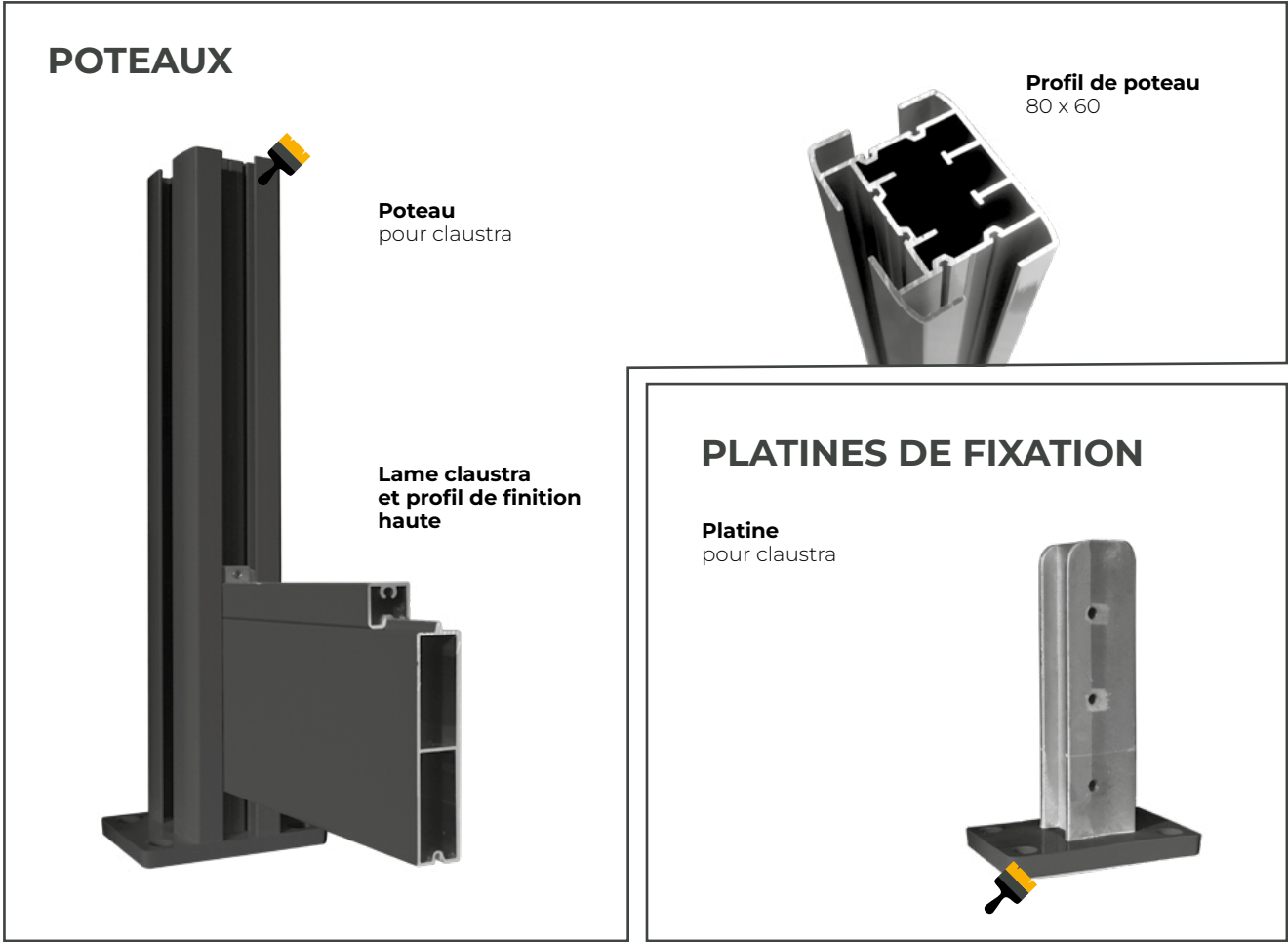

Claustras alu.	Visuels	Page	Limites dimensionnelles (HxL) en mm*	Panneaux pleins	Cotes des barreaux	
				Largeur lame en mm	Largeur	Écart. maxi
ABISKO		96	1020 à 1740 tous les 180 mm x 800 à 1500	180 1 jonc largeur 20		
DOROTEA		96	1080 à 1680 tous les 200 mm x 800 à 1500	180 joncs largeur 20		
KALMAR		96	1140 à 1800 tous les 220 mm x 800 à 1500		200	20 (fixe)
KIRUNA		96	1000 à 1720 tous les 180 mm x 800 à 1500	180		
LEKSAND		96	1240/1502/1800 x 800 à 1500	100	1/3 AIR PASS Z	
LULEA		96	1120/1460/1800 x 800 à 1500	340		
OLAND		97	1045 à 1745 tous les 140 mm x 800 à 1500	AIR PASS LOSANGE		
PITEA		97	1004 à 1724 x tous les 180 mm x 800 à 1500	180	tôle perforée	
TALLBERG		97	1004 à 1724 x tous les 180 mm x 800 à 1500	180	tôle perforée	
UMEA		97	1000 à 1720 tous les 120 mm x 800 à 1500		100	20 (fixe)
UPPSALA		97	1000 à 1800 tous les 100 mm x 800 à 1500	100		

COMMENT ENTRETENIR L'ALUMINIUM THERMOLAQUÉ

Pour préserver l'aspect décoratif et la pérennité de vos ouvrages, l'entretien régulier des portails et des clôtures est indispensable.

FRÉQUENCE DE NETTOYAGE

La fréquence du nettoyage est fonction de l'environnement, du type de peinture et des concentrations de salissures sur la surface. Plus le nettoyage est fréquent, plus il est aisé et économique.

Zone à forte fréquentation et à forte sollicitation (entrée d'immeuble, devanture de magasin, etc.).
Nettoyage fréquent (tous les 3 à 6 mois).

Zone urbaine, industrielle ou marine
Nettoyage semestriel.

Zone rurale ou urbaine peu dense
Nettoyage annuel.

Attention : Le nettoyage des parties non lavées naturellement par les eaux de pluie doit s'effectuer plus fréquemment que celui des surfaces exposées.

ENTRETIEN COURANT

Lavage à l'eau additionnée d'un détergent doux (pH compris entre 5 et 8).

Rinçage soigné à l'eau claire

Essuyage avec un chiffon doux, non abrasif et absorbant.



Éponge douce

Chiffon doux en matière non abrasive (ouate, coton, non tissé, non pelucheux) de couleur blanche exclusivement.



Éponge abrasive Paille de fer Chiffon de couleur

Ne pas agresser, abraser, rayer, décolorer ou colorer la couche de peinture
Ne pas laisser de zone de rétention ou d'orifice de drainage bouché.

RÉNOVATION

Dans le cas d'un très fort encrassement dû à un manque d'entretien, il est fortement recommandé de pratiquer une opération de rénovation.



PRODUITS RECOMMANDÉS

Nettoyants domestiques ou industriels à PH neutre

Produits à vitres et produits vaisselle à pH neutre.



PRODUITS DÉCONSEILLÉS

- **Acides** : acétique (vinaigre), chlorhydrique, nitrique, sulfurique
- **Bases** : lessive de soude, eau de Javel, ammoniaque
- **Oxydants** : eau oxygénée
- **Solvants organiques** :
 - Acétone et dérivés (dissolvants)
 - Alcools (ménager, à bruler, médical), isopropanol
 - Essence et autres distillats du pétrole : White Spirit, gasoil, essence
 - Nettoyants mastic et dégoudronnants (acétate de méthyléthyle)
 - Produits anti-graffiti : solvants tels que dérivés du propylène glycol ou de l'essence de térébenthine et leurs mélanges
 - Nettoyants d'atelier pour l'aluminium ou le PVC tensio-actifs et alcool
- **Poudre et crème à récurer** : Polish pour rénovation automobile ou pour rénovation thermolaquage.

CHOISIR LA FORME & LA TEINTE DE SON PORTAIL, SA CLÔTURE OU SON CLAUSTRA

FORME A

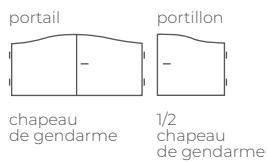

FORME B

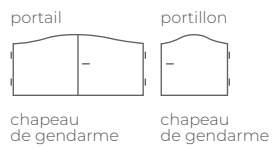

FORME C

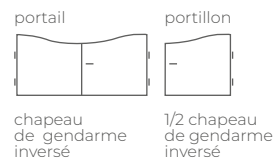

FORME D

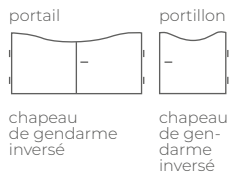

FORME E

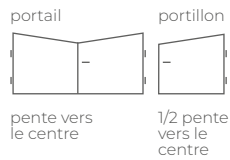

FORME F

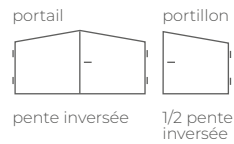

FORME G

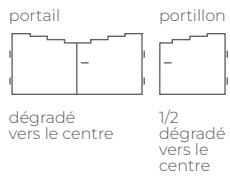

FORME H

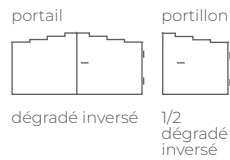

FORME I

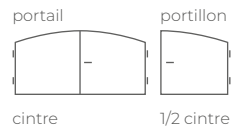

FORME J

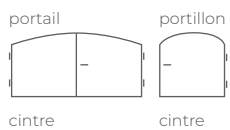

FORME K

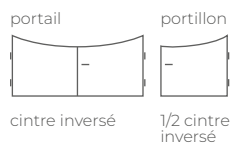

FORME L

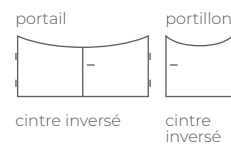

FORME M

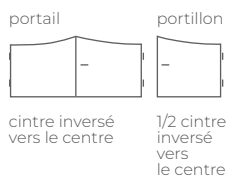

FORME N

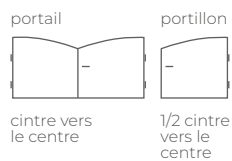

FORME O

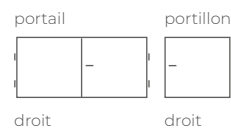

Ce logo signale les portails à motif dissymétrique
Pour ces portails, le sens du motif est correlé au côté de la poignée

TEINTES

pour portail & clôture

1015 GRAINÉ Classe 2
(1015GCI2)

3005 GRAINÉ Classe 2
(3005GCI2)

6005 GRAINÉ Classe 2
(6005GCI2)

7004 GRAINÉ Classe 2
(7004GCI2)

7006 GRAINÉ Classe 2
(7006GCI2)

7016 GRAINÉ Classe 2
(7016GCI2)

7039 GRAINÉ Classe 2
(7039GCI2)

8019 GRAINÉ Classe 2
(8019GCI2)

9010 GRAINÉ Classe 2
(9010GCI2)

NOIR **2100** SABLÉ

GRIS **2900** SABLÉ

Teinte **EN OPTION**

CHÊNE DORÉ

TEINTES

pour garde-corps

1015 GRAINÉ Classe 2
(1015GCI2)

3005 GRAINÉ Classe 2
(3005GCI2)

7004 GRAINÉ Classe 2
(7004GCI2)

7016 GRAINÉ Classe 2
(7016GCI2)

8019 GRAINÉ Classe 2
(8019GCI2)

9010 GRAINÉ Classe 2
(9010GCI2)

NOIR **2100** SABLÉ

TEINTES

pour claustra

7004 GRAINÉ Classe 2
(7004GCI2)

7006 GRAINÉ Classe 2
(7006GCI2)

7016 GRAINÉ Classe 2
(7016GCI2)

7039 GRAINÉ Classe 2
(7039GCI2)



cachet du distributeur



Vous trouverez sur notre site www.esteve-production.fr
dans la rubrique ESPACE PRO, des conseils pour l'entretien des produits en aluminium
thermolaqué, ainsi que des préconisations relatives aux couleurs.